

AM B ①支部内交流試合「せたひがカップ」 (開催日:平成30年4月29日)

幼年の部 (出場人数:3名 表彰:優勝)

本戦1分30秒 延長1分 防具:面付ヘッドガード、公認拳サポーター、すねサポーター(公認又は布製)、ファールカップ、胴

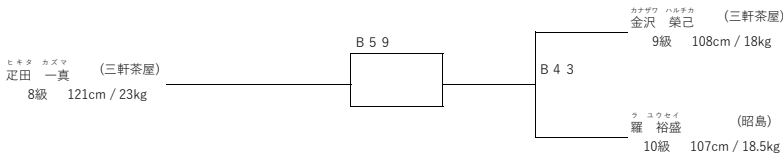

小学1年生初級-21Kgの部 (出場人数:9名 表彰:優勝から第4位まで)

本戦1分30秒 延長1分 防具:面付ヘッドガード、公認拳サポーター、すねサポーター(公認又は布製)、ファールカップ、胴

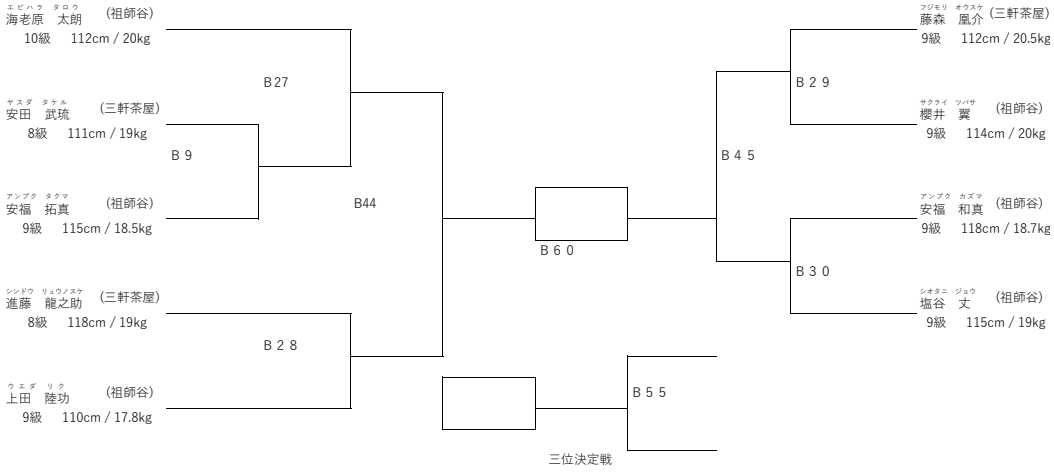

三位決定戦

支部内交流試合「せたひがカップ」 (開催日:平成30年4月29日)

小学1年生初級+21Kgの部 (出場人数:9名 表彰:優勝から第4位まで)

本戦1分30秒 延長1分 防具:面付ヘッドガード、公認拳サポーター、すねサポーター(公認又は布製)、ファールカップ、胴

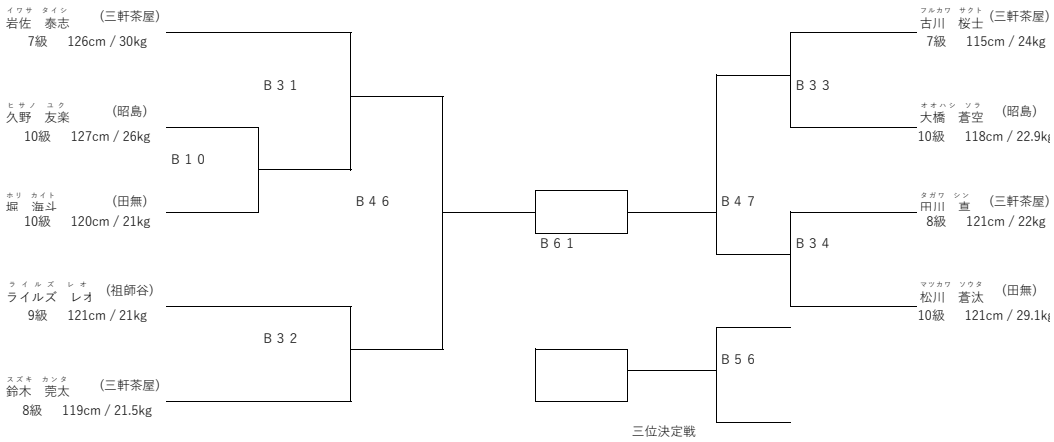

三位決定戦

支部内交流試合「せたひがカップ」 (開催日:平成30年4月29日)

小学1年生特選の部 (出場人数:4名 表彰:優勝)

本戦1分30秒 延長1分30秒 防具:面付ヘッドガード、公認拳サポーター、すねサポーター(公認又は布製)、ファールカップ

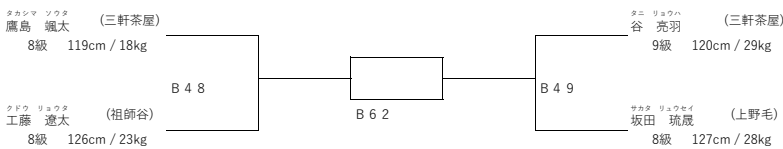

支部内交流試合「せたひがカップ」 (開催日:平成30年4月29日)

小学女子1年初級の部 (出場人数:3名 表彰:優勝)

本戦1分30秒 延長1分 防具:面付ヘッドガード、公認拳サポーター、すねサポーター(公認又は布製)、胴

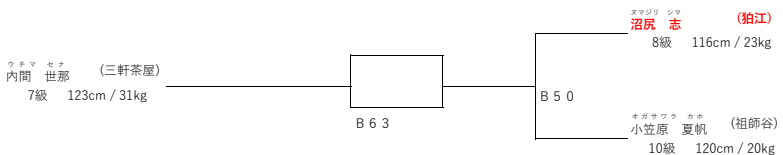

AM B 支部内交流試合「せたひがカップ」 (開催日：平成30年4月29日)
 小学2年生初級-24Kgの部 (出場人数：21名 表彰：優勝から第4位まで)

本戦1分30秒 延長1分 防具：面付ヘッドガード、公認拳サポーター、すねサポーター(公認又は布製)、ファールカップ、胴

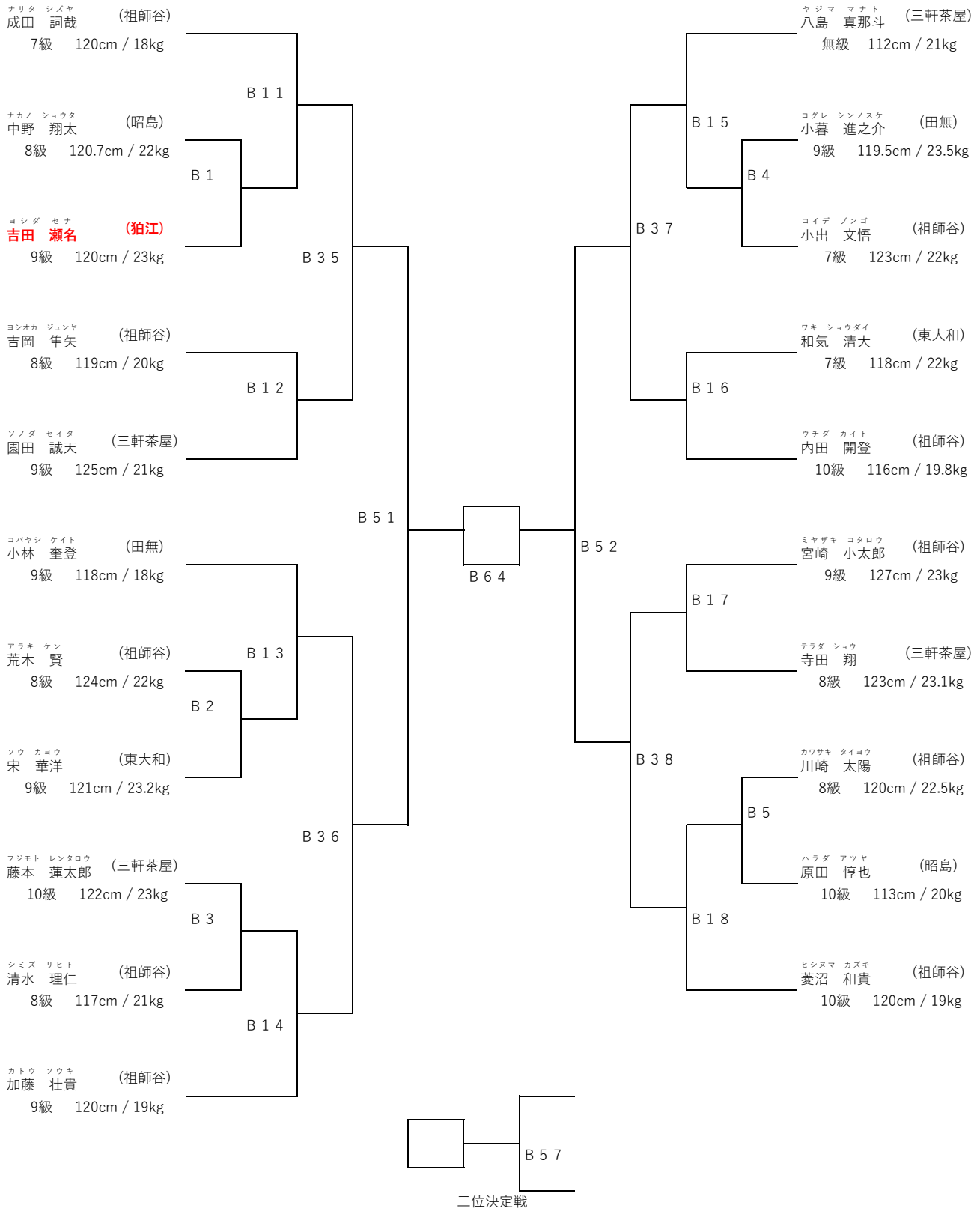

AM B 支部内交流試合「せたひがカップ」 (開催日：平成30年4月29日)

小学2年生初級+24Kgの部 (出場人数：19名 表彰：優勝から第4位まで)

本戦1分30秒 延長1分 防具：面付ヘッドガード、公認拳サポーター、すねサポーター(公認又は布製)、ファールカップ、胴

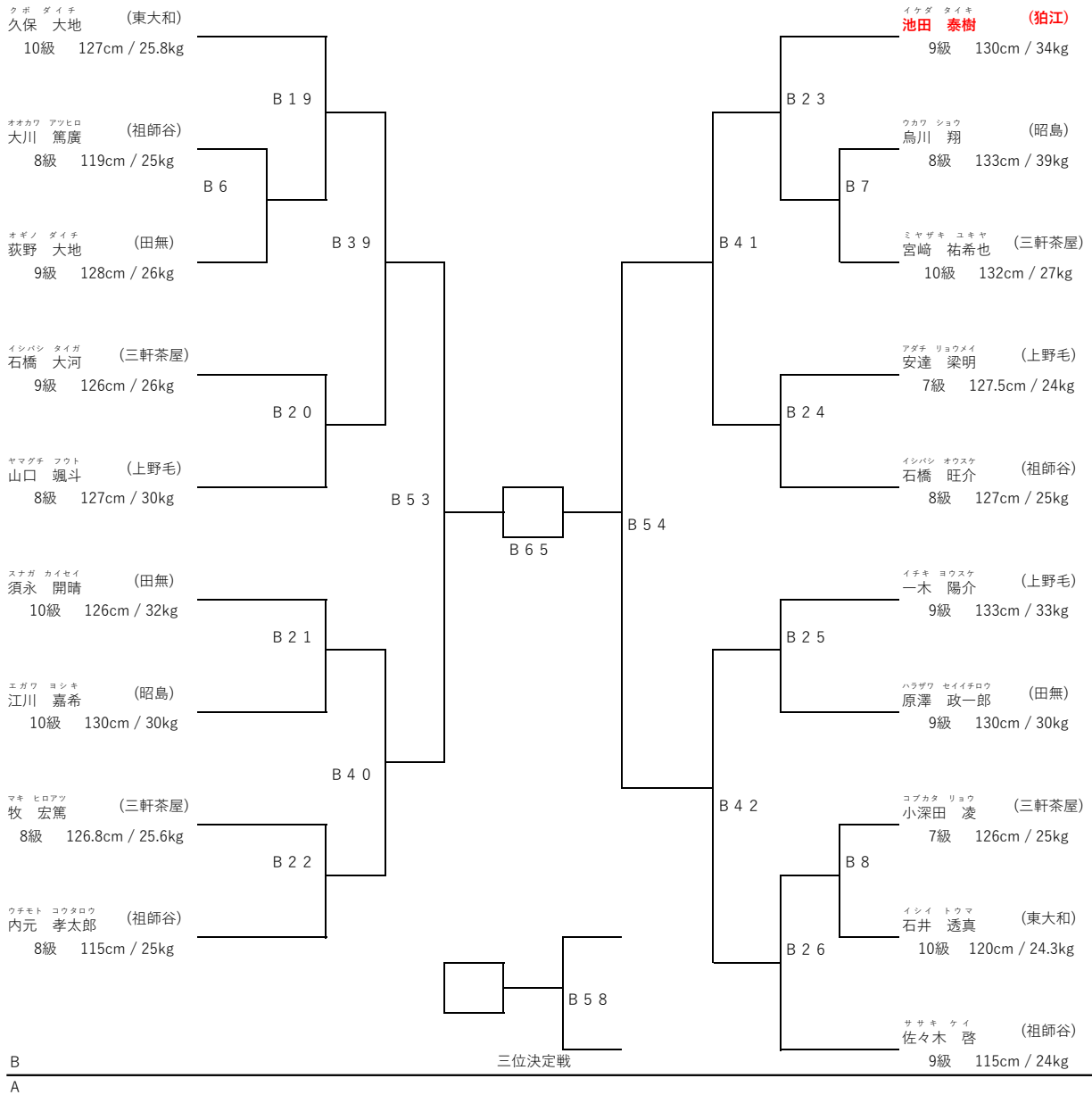

AM A 支部内交流試合「せたひがカップ」 (開催日：平成30年4月29日)

小学2年生特選の部 (出場人数：6名 表彰：優勝および準優勝)

本戦1分30秒 延長1分30秒 防具：面付ヘッドガード、公認拳サポーター、すねサポーター(公認又は布製)、ファールカップ

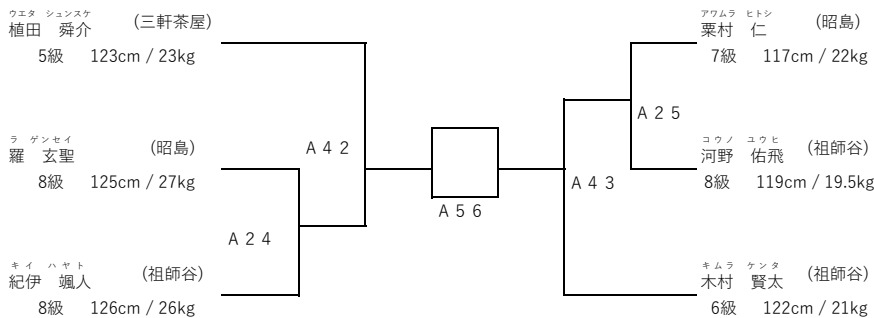

支部内交流試合「せたひがカップ」 (開催日：平成30年4月29日)
 小学女子2年初級の部 (出場人数：10名 表彰：優勝から第4位まで)

本戦1分30秒 延長1分 防具：面付ヘッドガード、公認拳サポーター、すねサポーター(公認又は布製)、胴

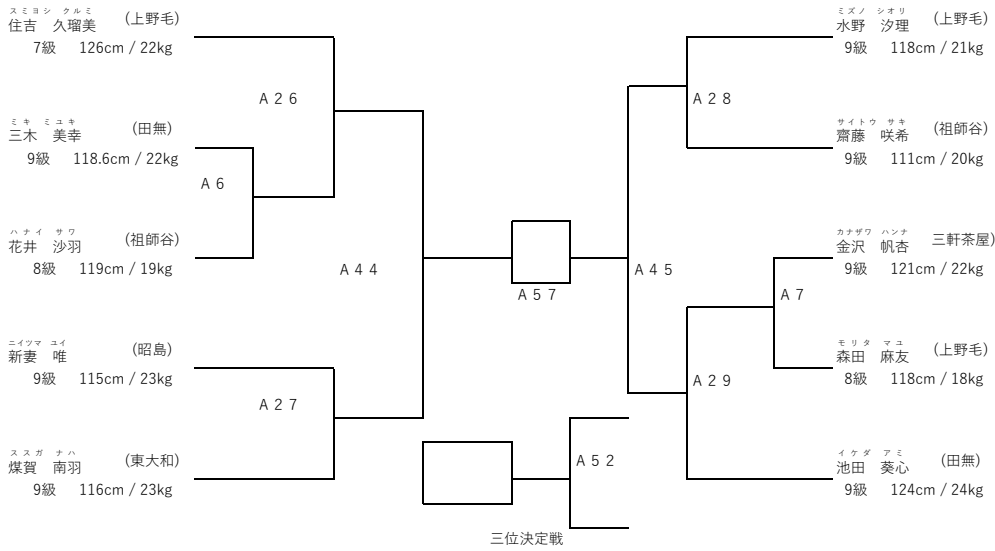

支部内交流試合「せたひがカップ」 (開催日：平成30年4月29日)
 小学女子2年特選の部 (出場人数：2名 表彰：優勝)

本戦1分30秒 延長1分30秒 防具：面付ヘッドガード、公認拳サポーター、すねサポーター(公認又は布製)、胴

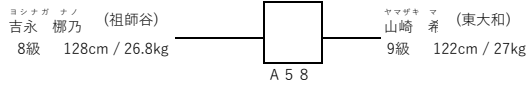

支部内交流試合「せたひがカップ」 (開催日：平成30年4月29日)
 小学3年生初級-26Kgの部 (出場人数：17名 表彰：優勝から第4位まで)

本戦1分30秒 延長1分 防具：面付ヘッドガード、公認拳サポーター、すねサポーター(公認又は布製)、フェールカップ、胴

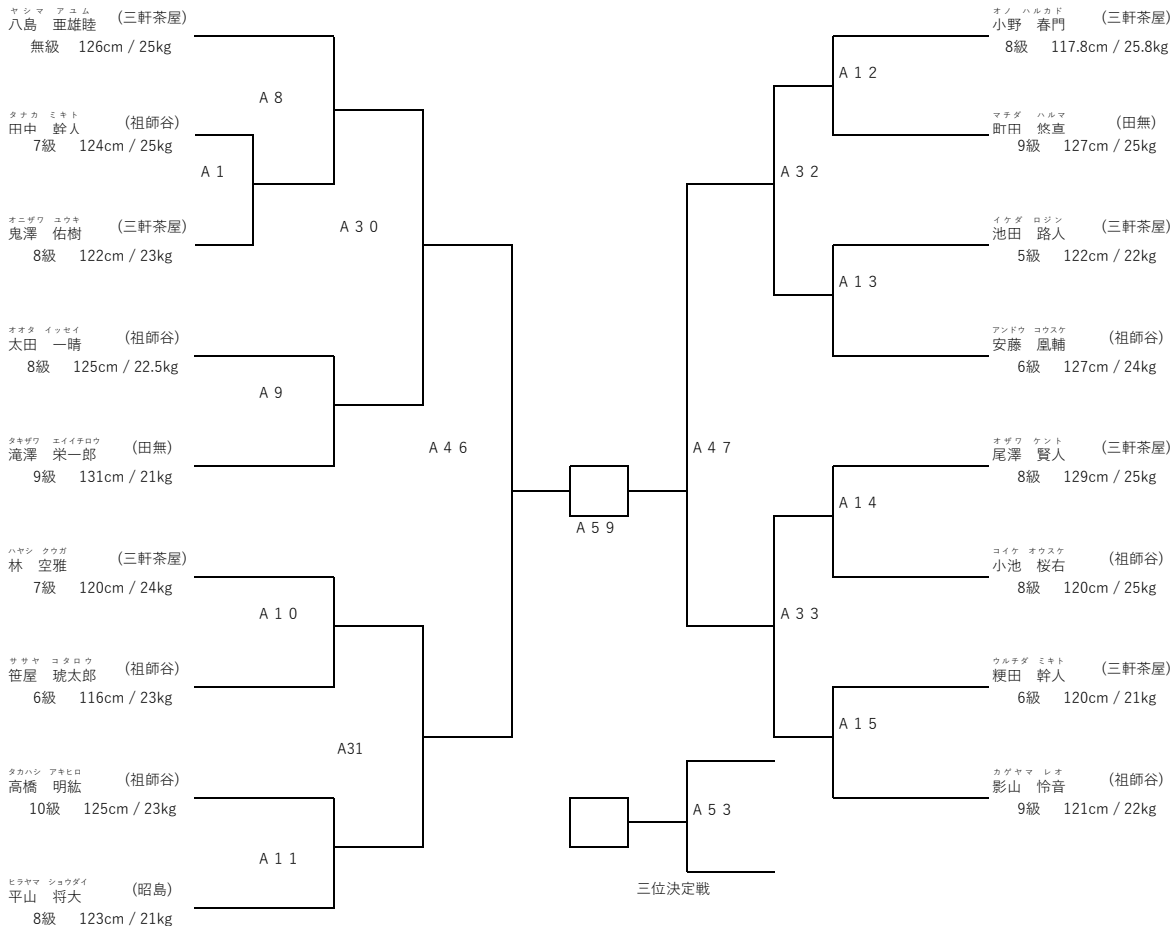

AM A 支部内交流試合「せたひがカップ」 (開催日：平成30年4月29日)
 小学3年生初級+26Kgの部 (出場人数：20名 表彰：優勝から第4位まで)

本戦1分30秒 延長1分 防具：面付ヘッドガード、公認拳サポーター、すねサポーター(公認又は布製)、ファールカップ、胴

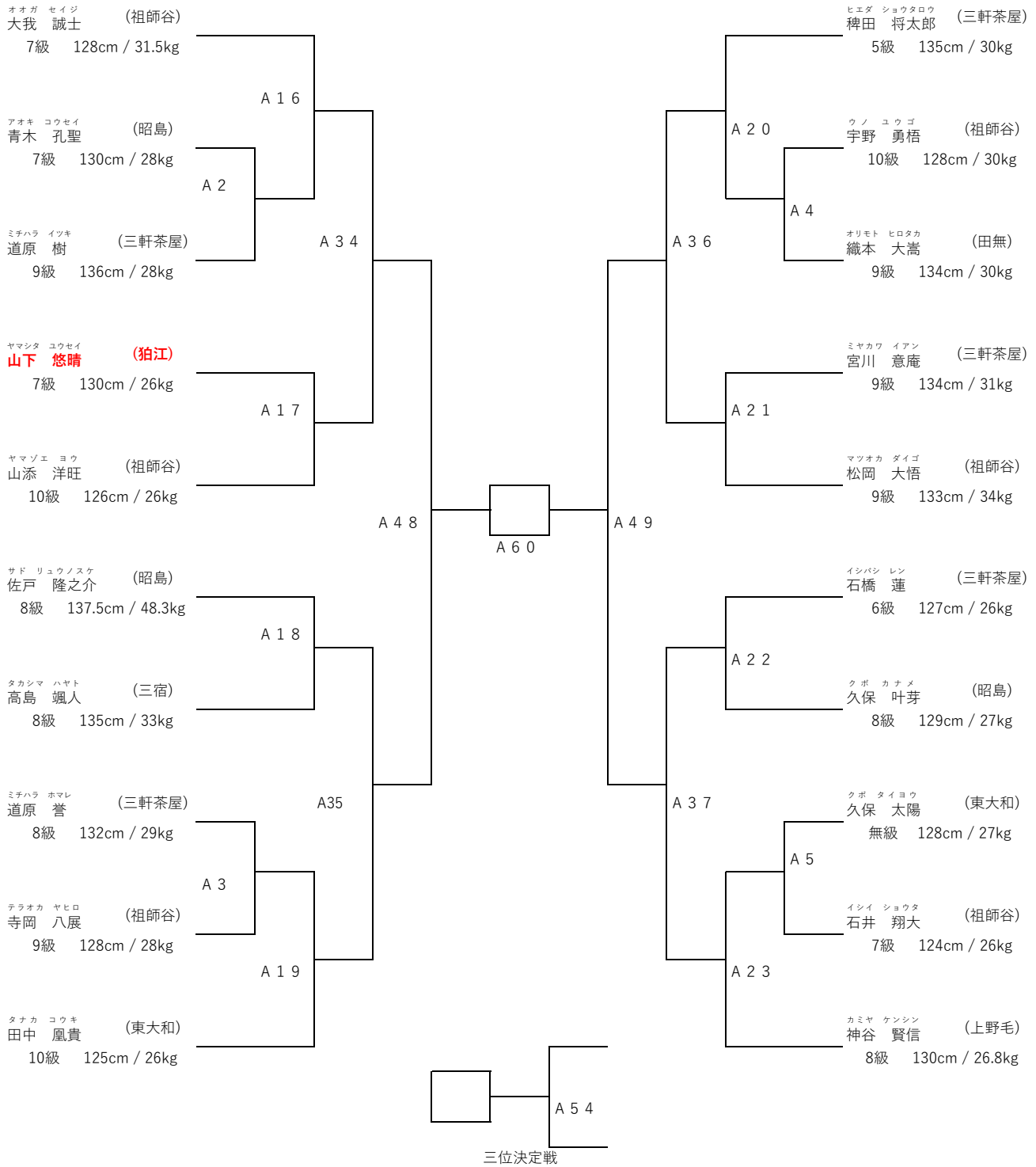

AM A 支部内交流試合「せたひがカップ」 (開催日：平成30年4月29日)

小学3年生特選の部 (出場人数：8名 表彰：優勝から第4位まで)

本戦1分30秒 延長1分30秒 防具：面付ヘッドガード、公認拳サポーター、すねサポーター(公認又は布製)、ファールカップ

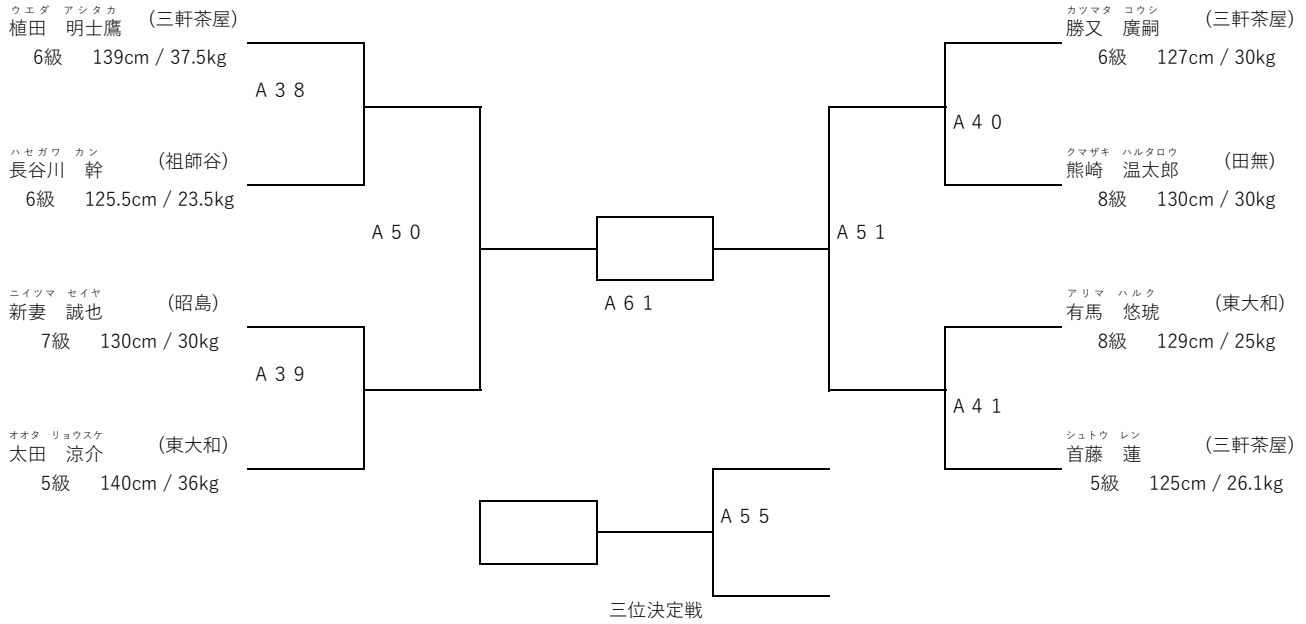

支部内交流試合「せたひがカップ」 (開催日：平成30年4月29日)

小学女子3年初級の部 (出場人数：2名 表彰：優勝)

本戦1分30秒 延長1分 防具：面付ヘッドガード、公認拳サポーター、すねサポーター(公認又は布製)、胴

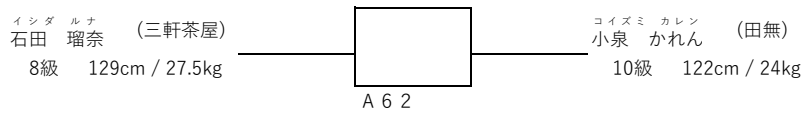

PM B 支部内交流試合「せたひがカップ」 (開催日:平成30年4月29日)
 小学4年生初級の部 (出場人数:12名 表彰:優勝から第4位まで)

本戦1分30秒 延長1分 防具:面付ヘッドガード、公認サポーター、すね&ひざサポーター(公認又は布製)、ファールカップ、胴

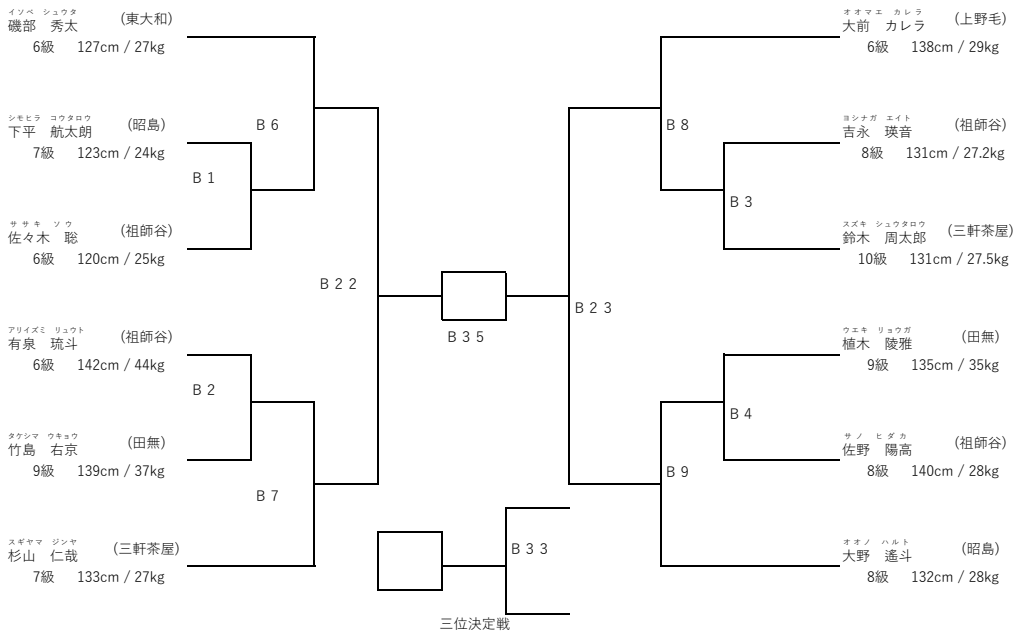

支部内交流試合「せたひがカップ」 (開催日:平成30年4月29日)
 小学4年生特選の部 (出場人数:7名 表彰:優勝および準優勝)

本戦1分30秒 延長1分30秒 防具:面付ヘッドガード、公認サポーター、すね&ひざサポーター(公認又は布製)、ファールカップ

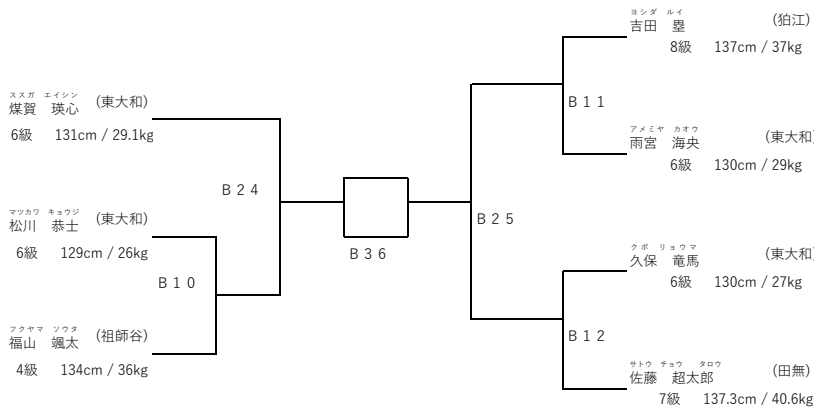

支部内交流試合「せたひがカップ」 (開催日:平成30年4月29日)
 小学女子4年初級の部 (出場人数:6名 表彰:優勝および準優勝)

本戦1分30秒 延長1分 防具:面付ヘッドガード、公認サポーター、すね&ひざサポーター(公認又は布製)、胴

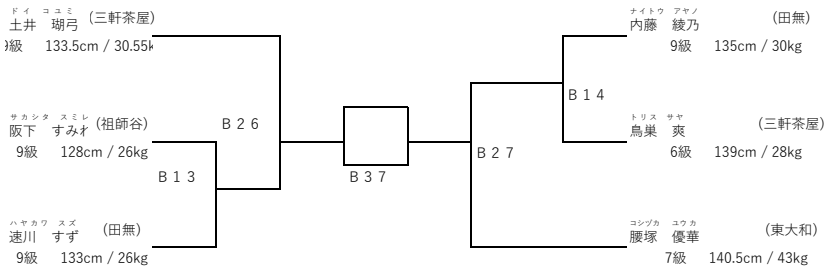

支部内交流試合「せたひがカップ」 (開催日:平成30年4月29日)

小学女子3・4年特選の部 (出場人数:3名 表彰:優勝)

本戦1分30秒 延長1分30秒 防具:面付ヘッドガード、公認サポーター、すね&ひざサポーター(公認又は布製)、胴

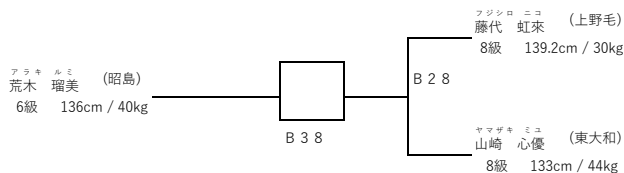

PM B 支部内交流試合「せたひがカップ」 (開催日：平成30年4月29日)
 小学5年生初級-35Kgの部 (出場人数：10名 表彰：優勝から第4位まで)

本戦1分30秒 延長1分 防具：面付ヘッドガード、公認拳サポーター、すね&ひざサポーター(公認又は布製)、ファールカップ、胴

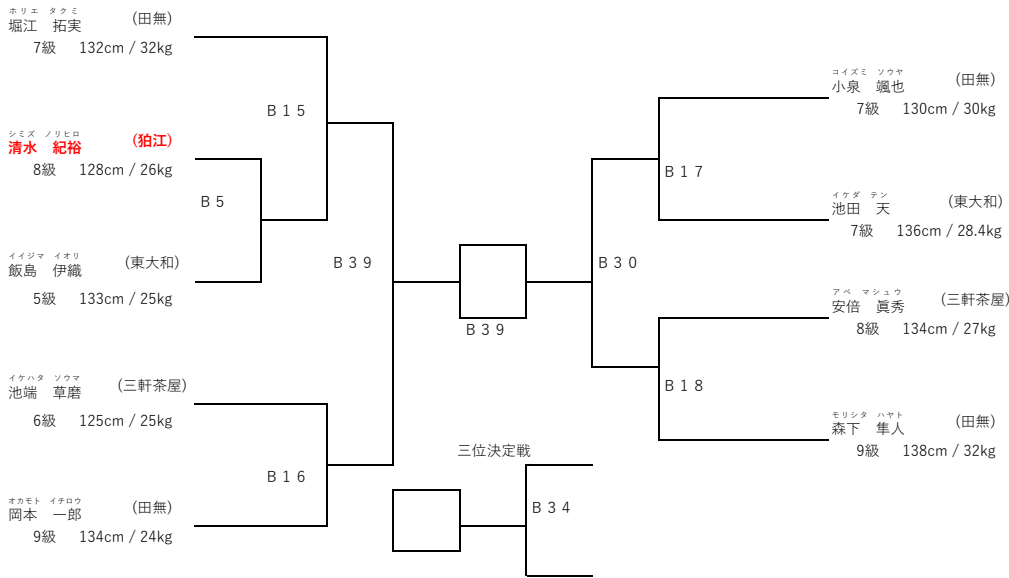

支部内交流試合「せたひがカップ」 (開催日：平成30年4月29日)
 小学5年生初級+35Kgの部 (出場人数：7名 表彰：優勝および準優勝)

本戦1分30秒 延長1分 防具：面付ヘッドガード、公認拳サポーター、すね&ひざサポーター(公認又は布製)、ファールカップ、胴

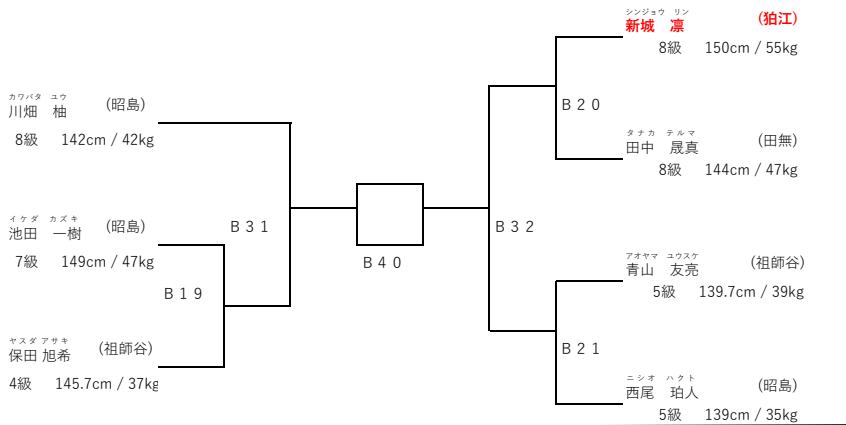

PMB
PMA

PM A 支部内交流試合「せたひがカップ」 (開催日：平成30年4月29日)
 小学5年生特選の部 (出場人数：7名 表彰：優勝および準優勝)

本戦1分30秒 延長1分30秒 防具：面付ヘッドガード、公認拳サポーター、すね&ひざサポーター(公認又は布製)、ファールカップ

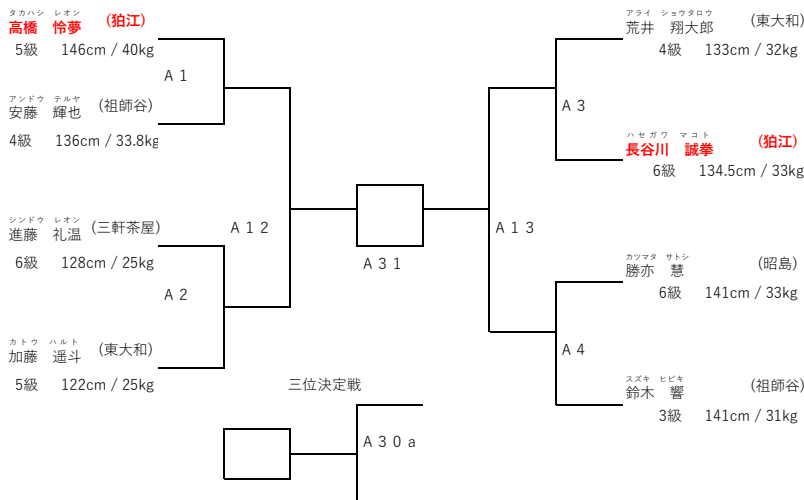

PM A 支部内交流試合「せたひがカップ」 (開催日：平成30年4月29日)

小学女子5年特選の部の部 (出場人数：5名 表彰：優勝および準優勝)

本戦1分30秒 延長1分30秒 防具：面付ヘッドガード、公認拳サポーター、すね&ひざサポーター(公認又は布製)、胴

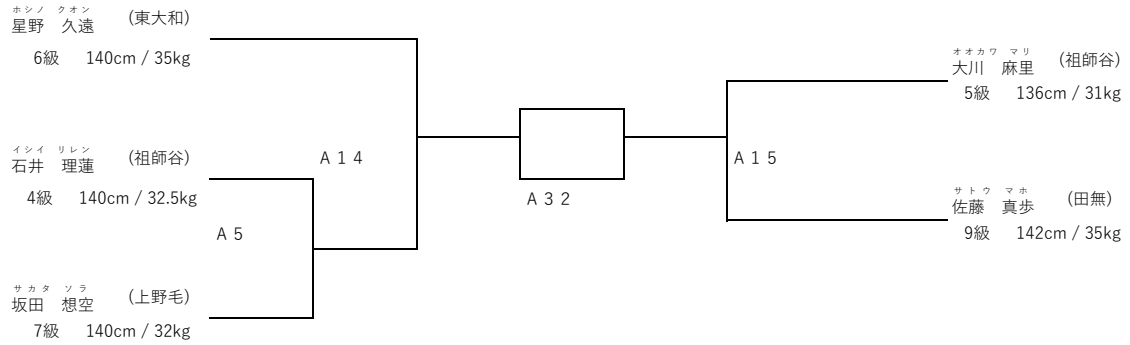

支部内交流試合「せたひがカップ」 (開催日：平成30年4月29日)

小学6年生初級の部 (出場人数：8名 表彰：優勝から第4位まで)

本戦1分30秒 延長1分 防具：面付ヘッドガード、公認拳サポーター、すね&ひざサポーター(公認又は布製)、ファールカップ、胴

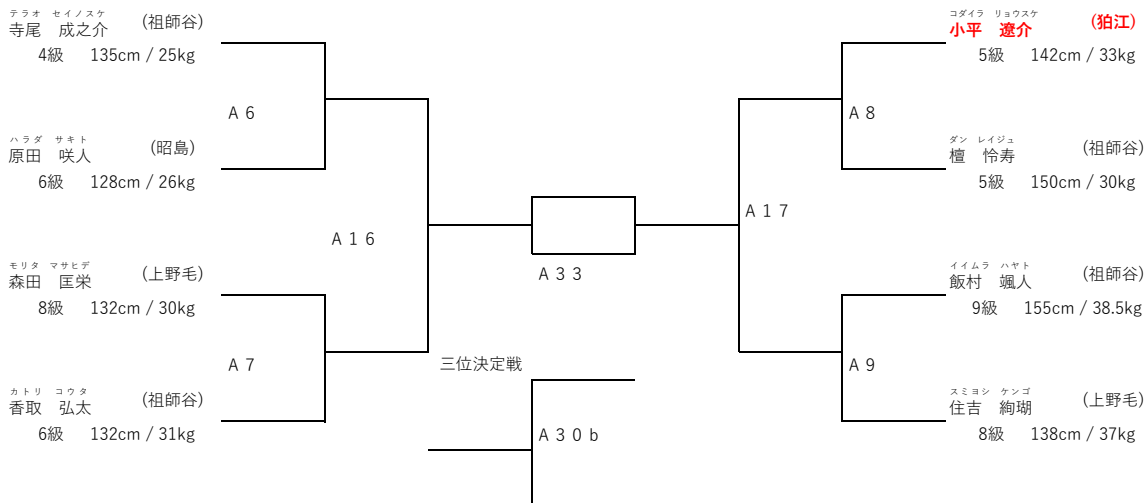

支部内交流試合「せたひがカップ」 (開催日：平成30年4月29日)

小学6年生特選の部 (出場人数：2名 表彰：優勝)

本戦1分30秒 延長1分30秒 防具：面付ヘッドガード、公認拳サポーター、すね&ひざサポーター(公認又は布製)、ファールカップ

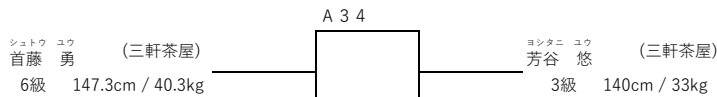

支部内交流試合「せたひがカップ」 (開催日：平成30年4月29日)

小学6年生特選エリートの部 (出場人数：3名 表彰：優勝)

本戦1分30秒 延長1分30秒 防具：面付ヘッドガード、公認拳サポーター、すね&ひざサポーター(公認又は布製)、ファールカップ

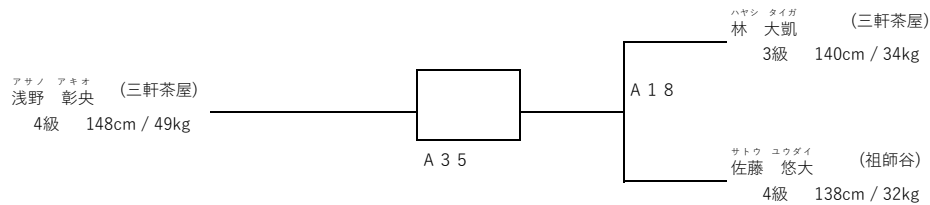

支部内交流試合「せたひがカップ」 (開催日：平成30年4月29日)

小学女子6年特選の部 (出場人数：2名 表彰：優勝)

本戦1分30秒 延長1分30秒 防具：面付ヘッドガード、公認拳サポーター、すね&ひざサポーター(公認又は布製)、胴

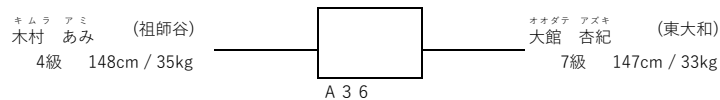

PM A 支部内交流試合「せたひがカップ」 (開催日：平成30年4月29日)

中学1年初級の部 (出場人数：4名 表彰：優勝)

本戦1分30秒 延長1分 防具：面付ヘッドガード、公認拳サポーター、すね&ひざサポーター(公認又は布製)、ファールカップ、胴

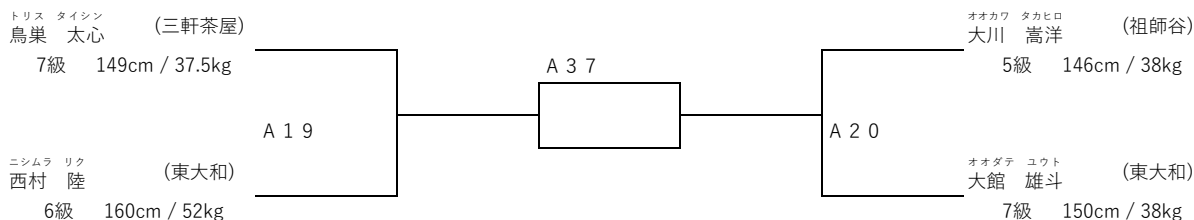

支部内交流試合「せたひがカップ」 (開催日：平成30年4月29日)

中学1年特選の部 (出場人数：4名 表彰：優勝)

本戦1分30秒 延長1分30秒 防具：面付ヘッドガード、公認拳サポーター、すね&ひざサポーター(公認又は布製)、ファールカップ

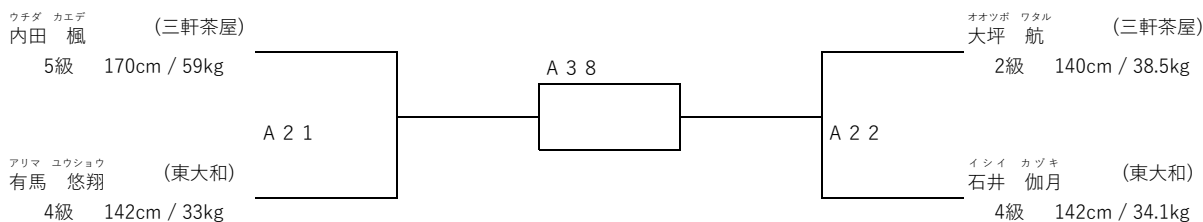

支部内交流試合「せたひがカップ」 (開催日：平成30年4月29日)

中学2・3年-54Kg初級の部 (出場人数：4名 表彰：優勝)

本戦1分30秒 延長1分 防具：面付ヘッドガード、公認拳サポーター、すね&ひざサポーター(公認又は布製)、ファールカップ、胴

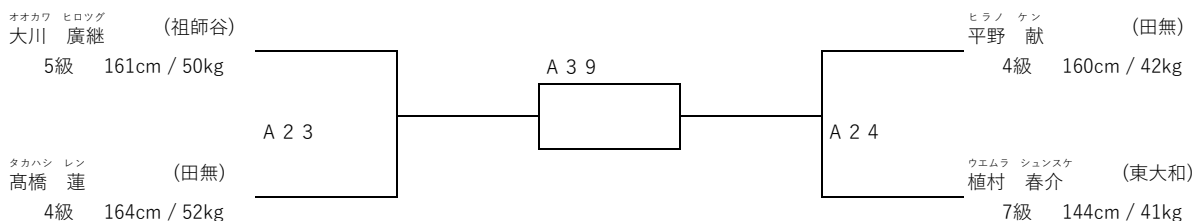

支部内交流試合「せたひがカップ」 (開催日：平成30年4月29日)

中学女子初級の部 (出場人数：2名 表彰：優勝)

本戦1分30秒 延長1分 防具：面付ヘッドガード、公認拳サポーター、すね&ひざサポーター(公認又は布製)、胴

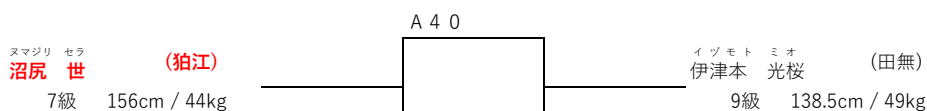

支部内交流試合「せたひがカップ」 (開催日：平成30年4月29日)

中学女子+45Kg特選の部 (出場人数：2名 表彰：優勝)

本戦1分30秒 延長1分30秒 防具：面付ヘッドガード、公認拳サポーター、すね&ひざサポーター(公認又は布製)、胴

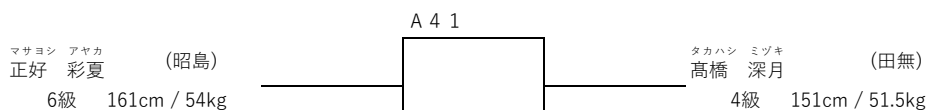

支部内交流試合「せたひがカップ」 (開催日：平成30年4月29日)

高校男子+55kgの部 (出場人数：2名 表彰：優勝)

本戦1分30秒 延長1分30秒 防具：公認ヘッドガード、マウスガード(公認又は歯科医作成)、パンチンググローブ、すね&ひざサポーター(公認又は布製)、ファールカップ

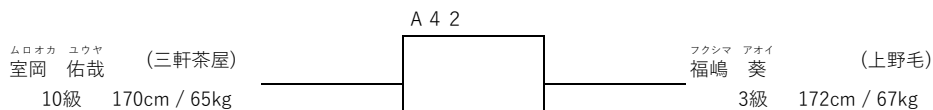

PM A 支部内交流試合「せたひがカップ」 (開催日：平成30年4月29日)

壮年35~44才初級の部 (出場人数：6名 表彰：優勝および準優勝)

本戦1分30秒 延長1分30秒 防具：公認ヘッドガード、マウスガード(公認又は歯科医作成)、一撃オープンフィンガー、すね&ひざサポーター(公認又は布製)、ファールカップ

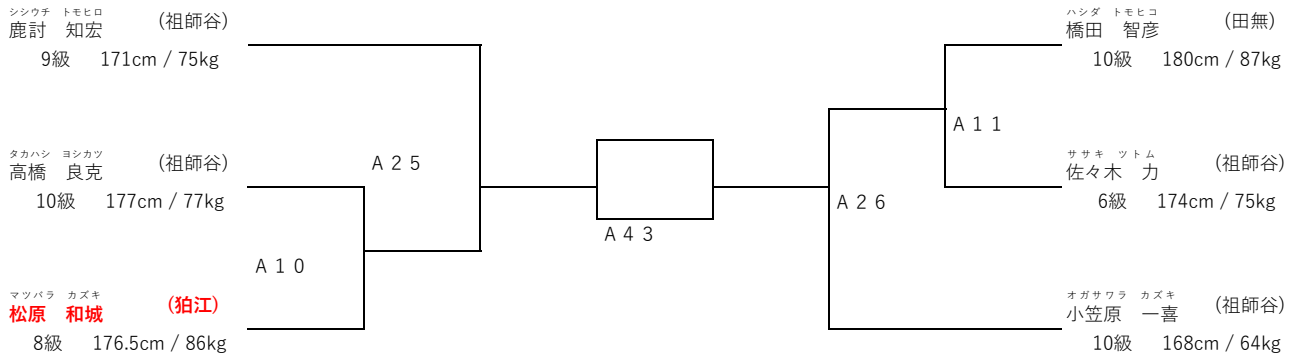

支部内交流試合「せたひがカップ」 (開催日：平成30年4月29日)

壮年45歳以上初級の部 (出場人数：3名 表彰：優勝)

本戦1分30秒 延長1分30秒 防具：公認ヘッドガード、マウスガード(公認又は歯科医作成)、一撃オープンフィンガー、すね&ひざサポーター(公認又は布製)、ファールカップ

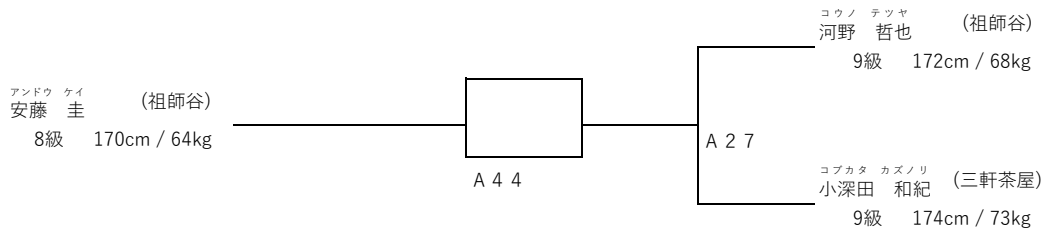

支部内交流試合「せたひがカップ」 (開催日：平成30年4月29日)

一般女子の部 (出場人数：4名 表彰：優勝)

本戦1分30秒 延長1分30秒 防具：面付ヘッドガード、一撃オープンフィンガー、すね&ひざサポーター(公認又は布製)、胴

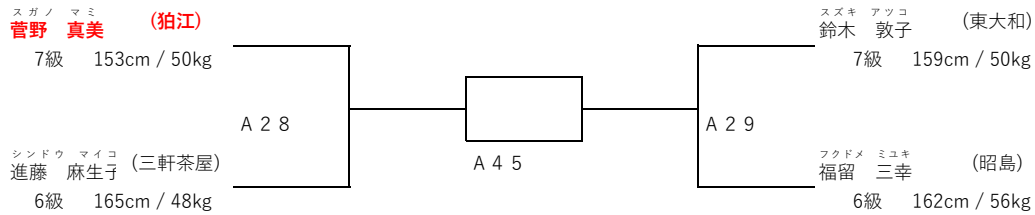

支部内交流試合「せたひがカップ」 (開催日：平成30年4月29日)

一般初級の部 (出場人数：2名 表彰：優勝)

本戦1分30秒 延長1分30秒 防具：公認ヘッドガード、マウスガード(公認又は歯科医作成)、パンチンググローブ、すね&ひざサポーター(公認又は布製)、ファールカップ

