

支部内交流試合「せたひがカップ」 (開催日：明治33年1月0日) pmB
 小学4年生初級-33kgの部 (出場人数：11名 表彰：優勝から第4位まで)

本戦1分30秒 延長1分 防具：面付ヘッドガード、公認サポーター、すね&ひざサポーター(公認又は布製)、ファールカップ、胴(決勝のみ胴なし)

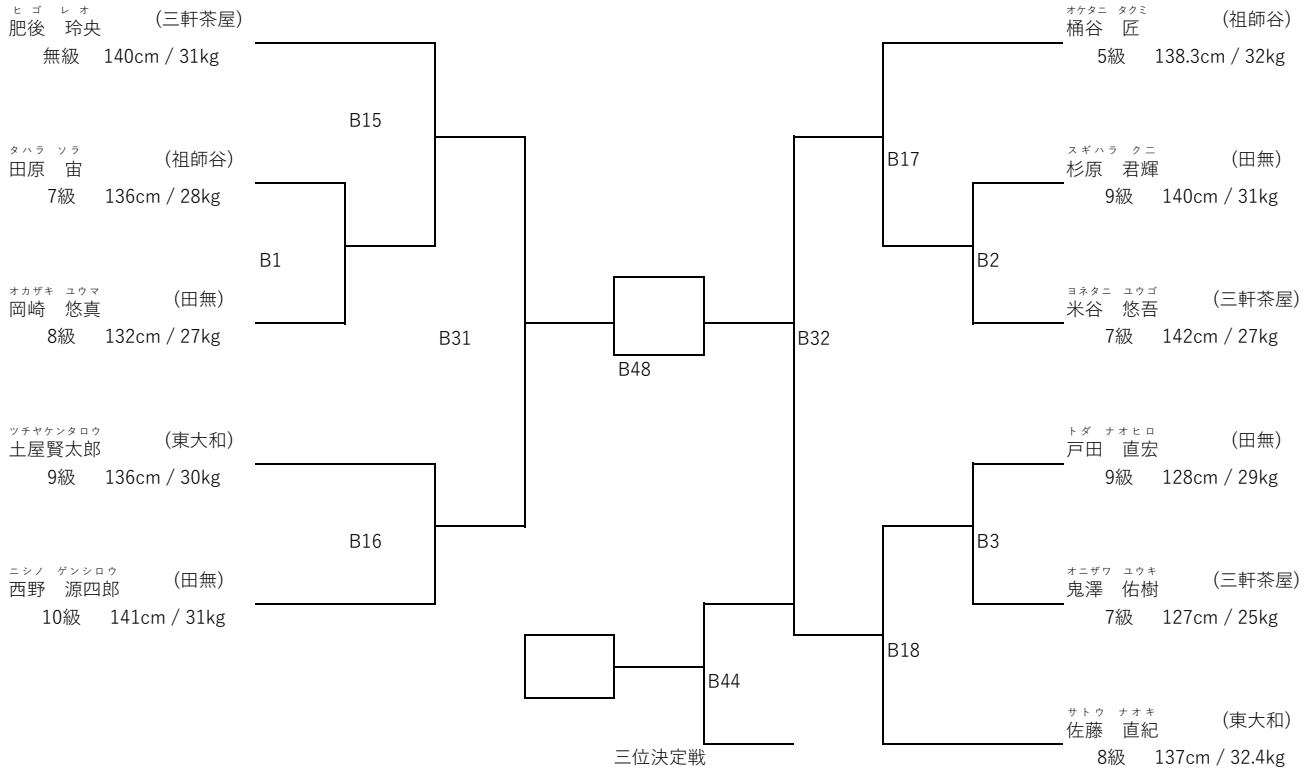

支部内交流試合「せたひがカップ」 (開催日：明治33年1月0日)
 小学4年生初級+33kgの部 (出場人数：10名 表彰：優勝から第4位まで)

本戦1分30秒 延長1分 防具：面付ヘッドガード、公認サポーター、すね&ひざサポーター(公認又は布製)、ファールカップ、胴(決勝のみ胴なし)

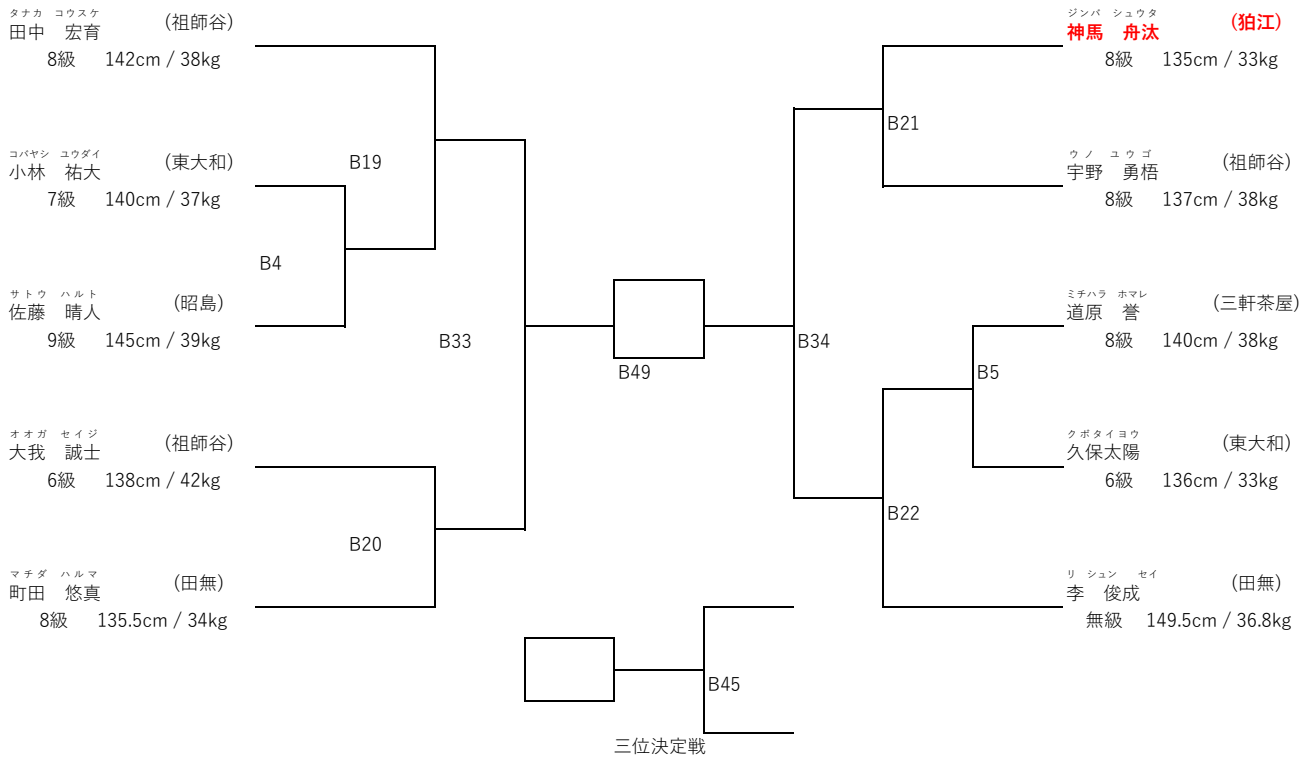

支部内交流試合「せたひがカップ」 (開催日：明治33年1月0日) pmB

小学4年生特選の部 (出場人数：15名 表彰：優勝から第4位まで)

本戦1分30秒 延長1分30秒 防具：面付ヘッドガード、公認拳サポーター、すね&ひざサポーター(公認又は布製)、ファールカップ

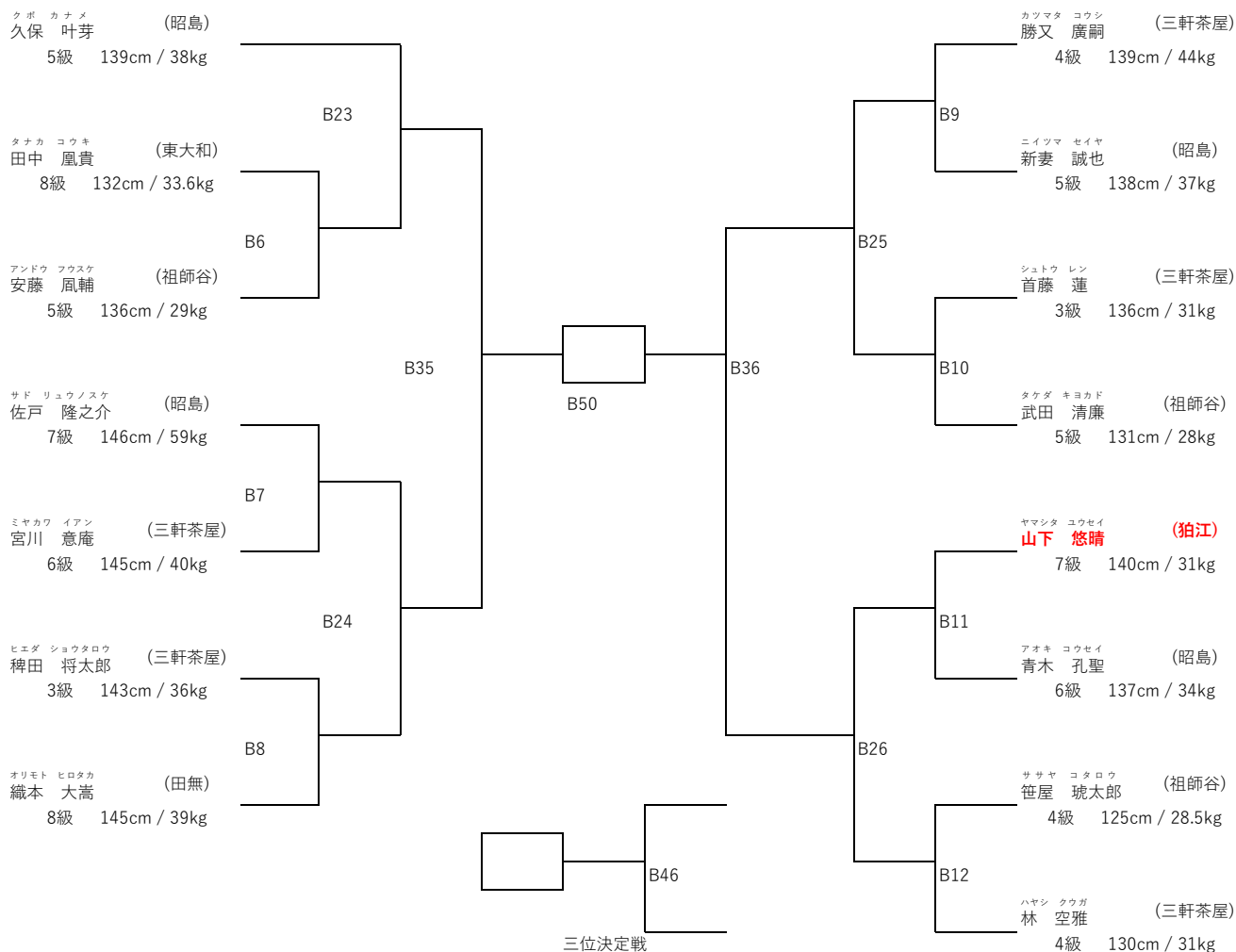

支部内交流試合「せたひがカップ」 (開催日：明治33年1月0日)

小学4年生特選エリートの部 (出場人数：4名 表彰：優勝および準優勝)

本戦1分30秒 延長1分30秒 防具：面付ヘッドガード、公認拳サポーター、すね&ひざサポーター(公認又は布製)、ファールカップ

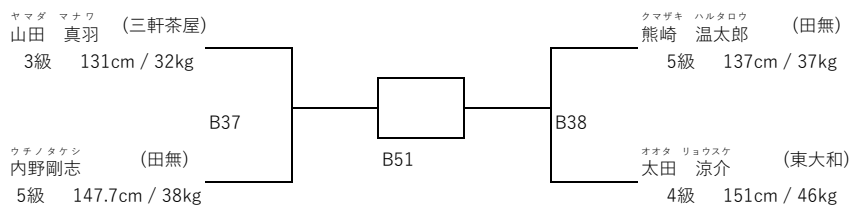

支部内交流試合「せたひがカップ」 (開催日：明治33年1月0日) pmB

小学5年生初級の部 (出場人数：10名 表彰：優勝から第4位まで)

本戦1分30秒 延長1分 防具：面付ヘッドガード、公認拳サポーター、すね&ひざサポーター(公認又は布製)、ファールカップ、胴(決勝のみ胴なし)

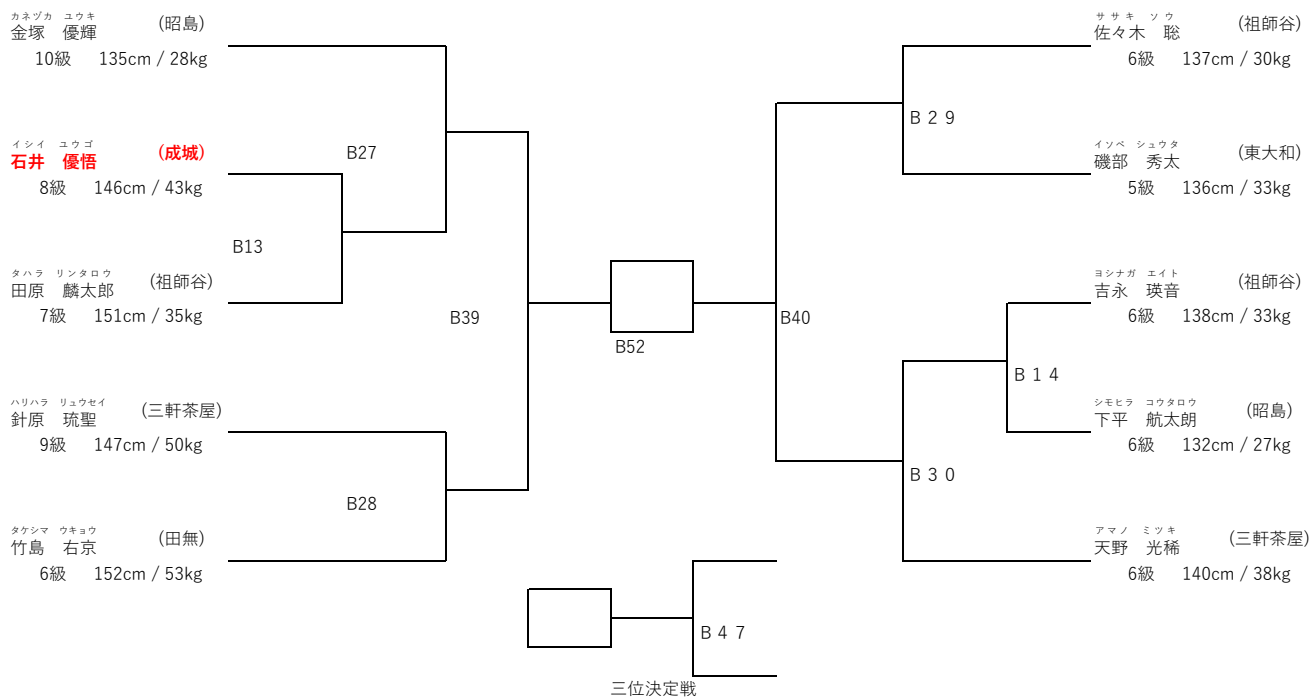

支部内交流試合「せたひがカップ」 (開催日：明治33年1月0日)

小学女子6年特選の部 (出場人数：4名 表彰：優勝および準優勝)

本戦1分30秒 延長1分30秒 防具：面付ヘッドガード、公認拳サポーター、すね&ひざサポーター(公認又は布製)、胴

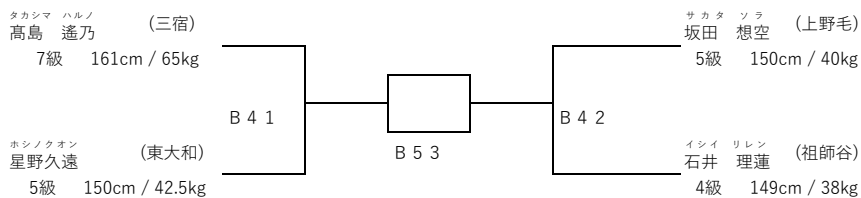

支部内交流試合「せたひがカップ」 (開催日：明治33年1月0日)

中学生初級の部 (出場人数：2名 表彰：優勝)

本戦1分30秒 延長1分30秒 防具：面付ヘッドガード、公認拳サポーター、すね&ひざサポーター(公認又は布製)、ファールカップ

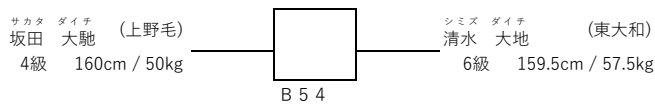

支部内交流試合「せたひがカップ」 (開催日：明治33年1月0日)

中学2・3年特選エリートの部 (出場人数：2名 表彰：優勝)

本戦1分30秒 延長1分30秒 防具：面付ヘッドガード、公認拳サポーター、すね&ひざサポーター(公認又は布製)、ファールカップ

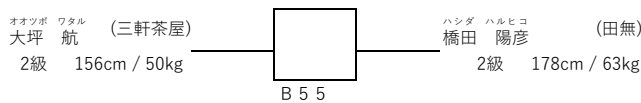

支部内交流試合「せたひがカップ」 (開催日：明治33年1月0日) p m B

壮年35～44才初級の部 (出場人数：2名 表彰：優勝)

本戦1分30秒 延長1分30秒 防具：公認ヘッドガード、マウスガード(公認又は歯科医作成)、一撃オープンフィンガー、すね&ひざサポーター(公認又は布製)、ファールカップ

ナカ ショウマ (狛江)
名嘉 正馬
無級 170cm / 58kg

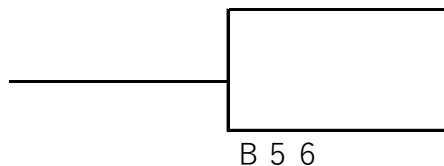

ハシダ トモヒコ (田無)
橋田 智彦
8級 180cm / 92kg

支部内交流試合「せたひがカップ」 (開催日：明治33年1月0日)

壮年45歳以上初級の部 (出場人数：3名 表彰：優勝)

本戦1分30秒 延長1分30秒 防具：公認ヘッドガード、マウスガード(公認又は歯科医作成)、一撃オープンフィンガー、すね&ひざサポーター(公認又は布製)、ファールカップ

シンフク ケンジ (田無)
新福 謙二
7級 170cm / 74kg

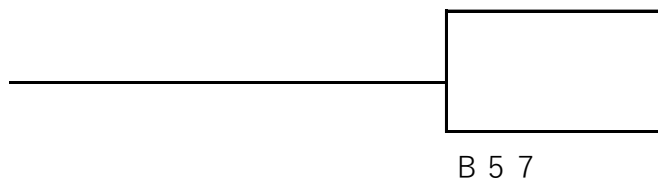

オйкаワ コウイチ (田無)
及川 浩一
8級 169.5cm / 73kg

B 4 3

アイザワ マナブ (田無)
相澤 学
10級 163cm / 58kg

支部内交流試合「せたひがカップ」 (開催日: 明治33年1月0日)
 小学5年生特選の部 (出場人数: 11名 表彰: 優勝から第4位まで)

本戦1分30秒 延長1分30秒 防具: 面付ヘッドガード、公認拳サポーター、すね&ひざサポーター(公認又は布製)、ファールカップ

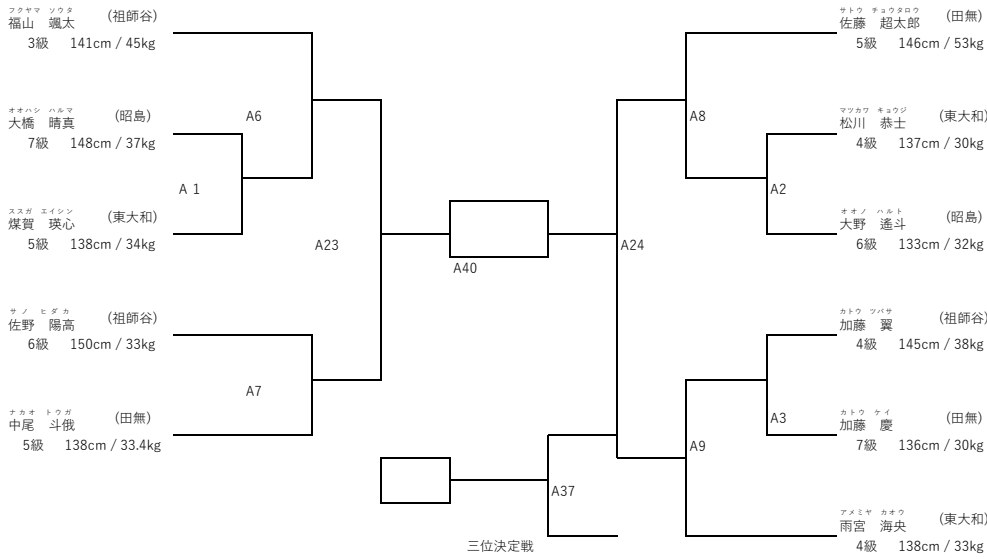

支部内交流試合「せたひがカップ」 (開催日: 明治33年1月0日)
 小学6年生初級の部 (出場人数: 9名 表彰: 優勝から第4位まで)

本戦1分30秒 延長1分 防具: 面付ヘッドガード、公認拳サポーター、すね&ひざサポーター(公認又は布製)、ファールカップ、胴(決勝のみ無し)

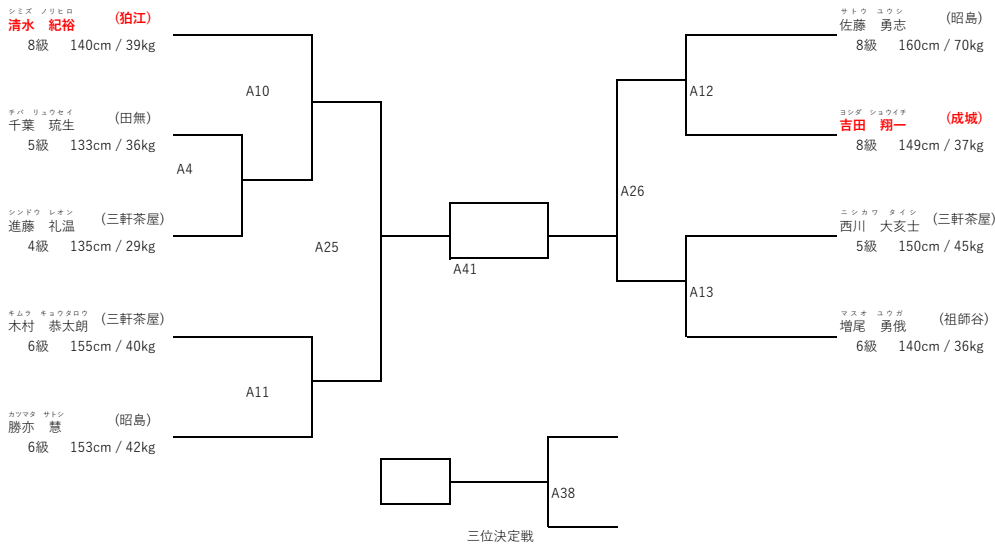

支部内交流試合「せたひがカップ」 (開催日: 明治33年1月0日)
 小学6年生特選の部 (出場人数: 6名 表彰: 優勝および準優勝)

本戦1分30秒 延長1分30秒 防具: 面付ヘッドガード、公認拳サポーター、すね&ひざサポーター(公認又は布製)、ファールカップ

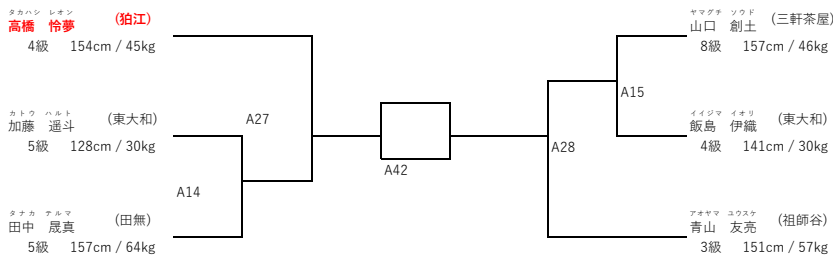

支部内交流試合「せたひがカップ」 (開催日: 明治33年1月0日)
 小学6年生特選エリートの部 (出場人数: 2名 表彰: 優勝)

本戦1分30秒 延長1分30秒 防具: 面付ヘッドガード、公認拳サポーター、すね&ひざサポーター(公認又は布製)、ファールカップ

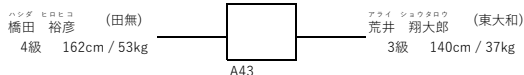

支部内交流試合「せたひがカップ」 (開催日：明治33年1月0日)
 小学女子2年特選の部 (出場人数：3名 表彰：優勝)

本戦1分30秒 延長1分30秒 防具：面付ヘッドガード、公認拳サポーター、すねサポーター(公認又は布製)、胴

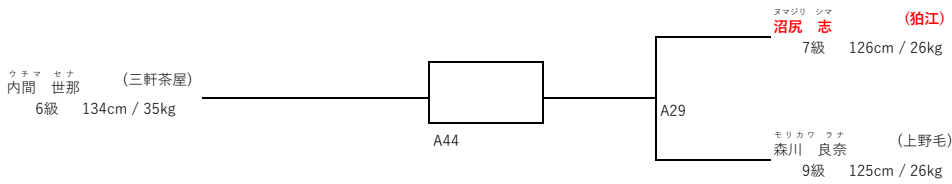

支部内交流試合「せたひがカップ」 (開催日：明治33年1月0日)
 小学女子3年初級の部 (出場人数：9名 表彰：優勝から第4位まで)

本戦1分30秒 延長1分 防具：面付ヘッドガード、公認拳サポーター、すねサポーター(公認又は布製)、胴

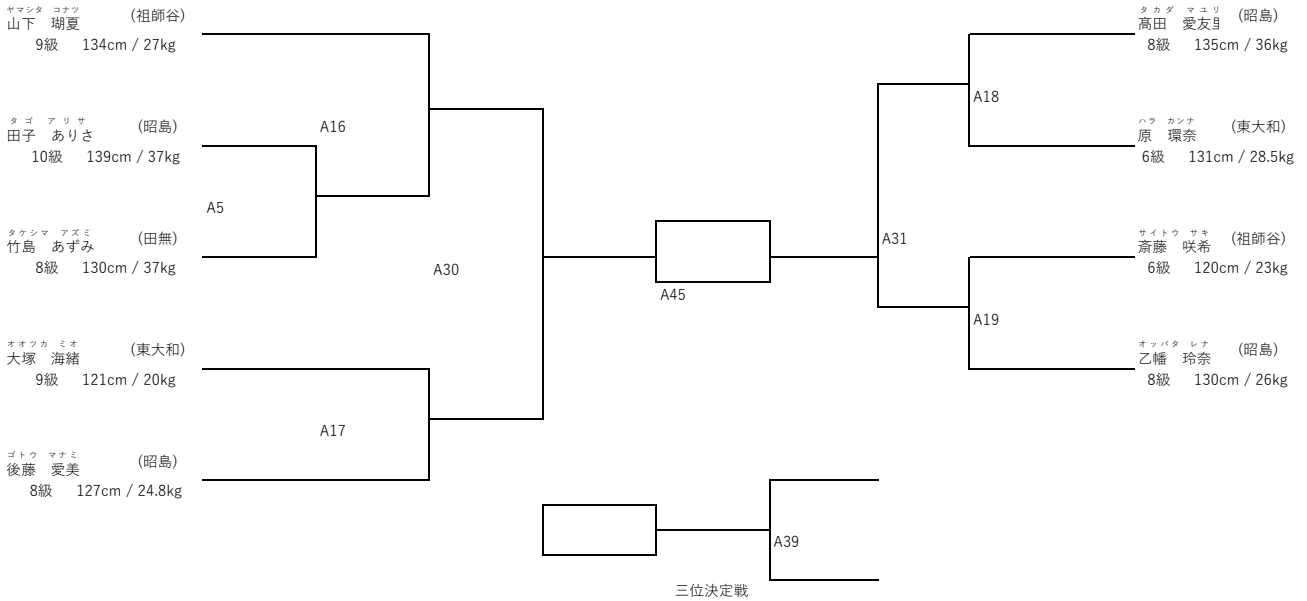

支部内交流試合「せたひがカップ」 (開催日：明治33年1月0日)
 小学女子3年特選の部 (出場人数：6名 表彰：優勝および準優勝)

本戦1分30秒 延長1分30秒 防具：面付ヘッドガード、公認拳サポーター、すねサポーター(公認又は布製)、胴

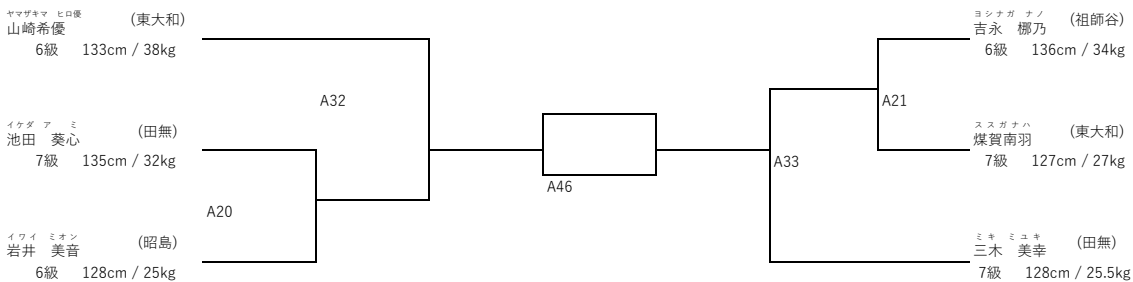

支部内交流試合「せたひがカップ」 (開催日：明治33年1月0日)

小学女子4年初級の部 (出場人数：2名 表彰：優勝)

本戦1分30秒 延長1分 防具：面付ヘッドガード、公認拳サポーター、すね&ひざサポーター(公認又は布製)、胴



支部内交流試合「せたひがカップ」 (開催日：明治33年1月0日)

小学女子5年初級の部 (出場人数：5名 表彰：優勝および準優勝)

本戦1分30秒 延長1分 防具：面付ヘッドガード、公認拳サポーター、すね&ひざサポーター(公認又は布製)、胴

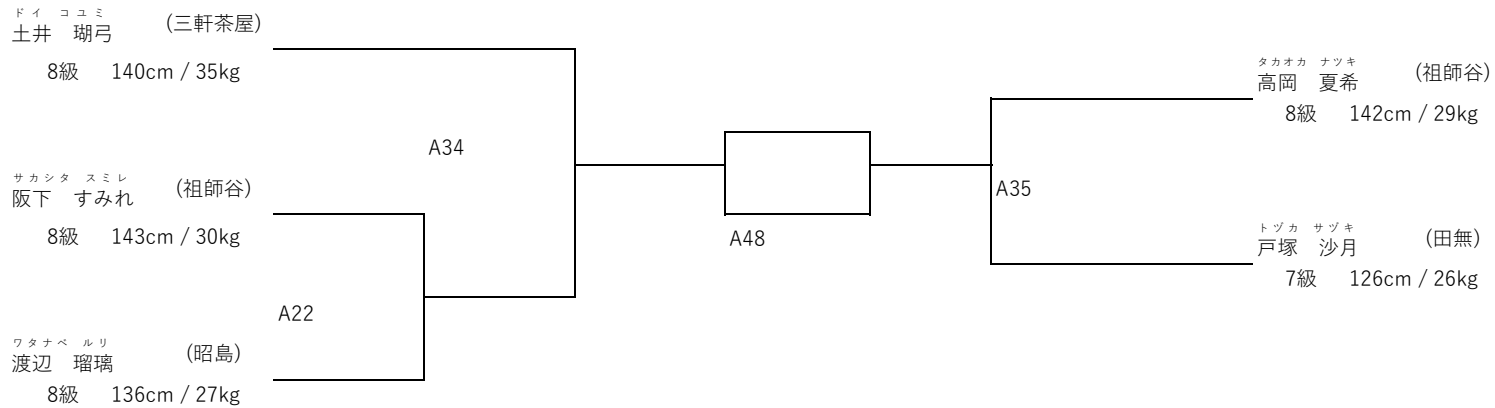

支部内交流試合「せたひがカップ」 (開催日：明治33年1月0日)

小学女子5年特選の部 (出場人数：3名 表彰：優勝)

本戦1分30秒 延長1分30秒 防具：面付ヘッドガード、公認拳サポーター、すね&ひざサポーター(公認又は布製)、胴

