

第12回東京城西世田谷東支部「型」交流試合 (開催日：令和2年1月12日)
太極I幼年の部 (出場人数：5名 表彰：優勝および準優勝)

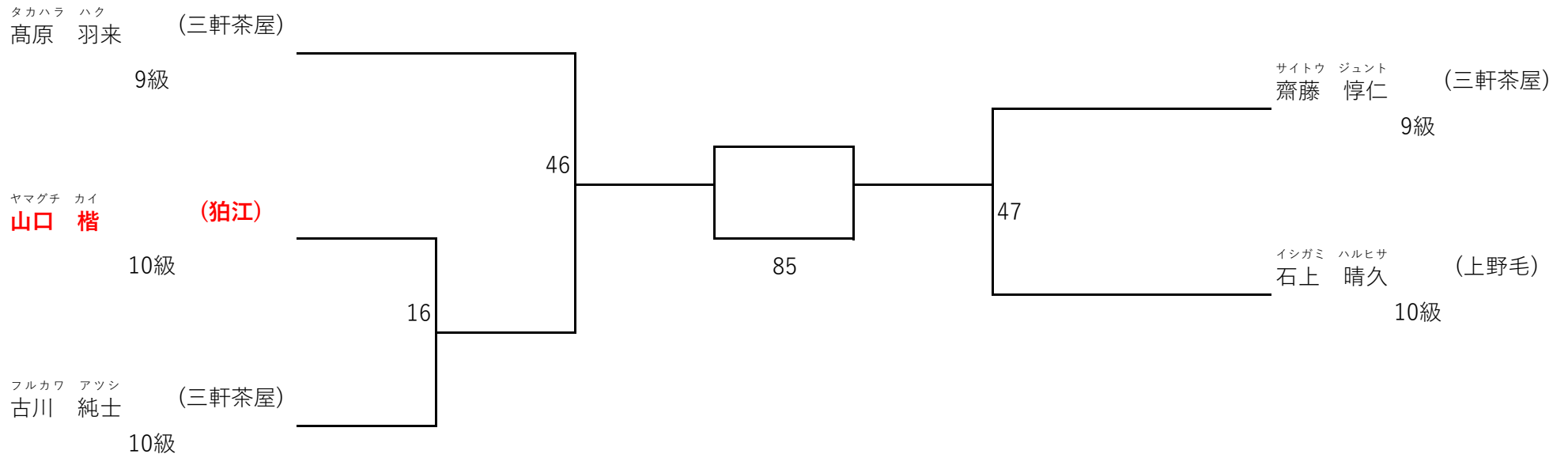

第12回東京城西世田谷東支部「型」交流試合 (開催日：令和2年1月12日)
 太極I小学1年生の部 (出場人数：11名 表彰：優勝から第4位まで)

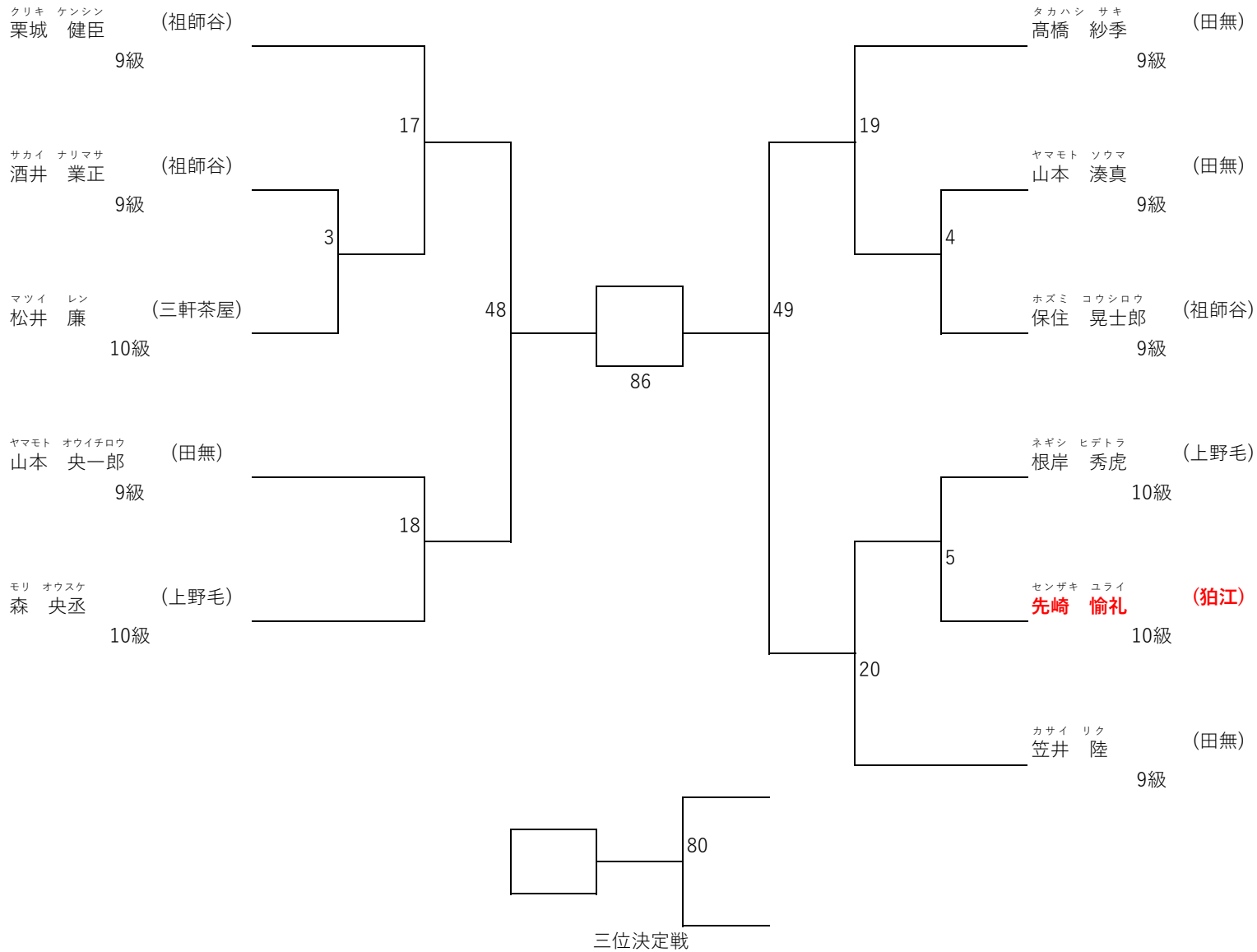

第12回東京城西世田谷東支部「型」交流試合 (開催日：令和2年1月12日)
 太極I小学2年生の部 (出場人数：7名 表彰：優勝および準優勝)

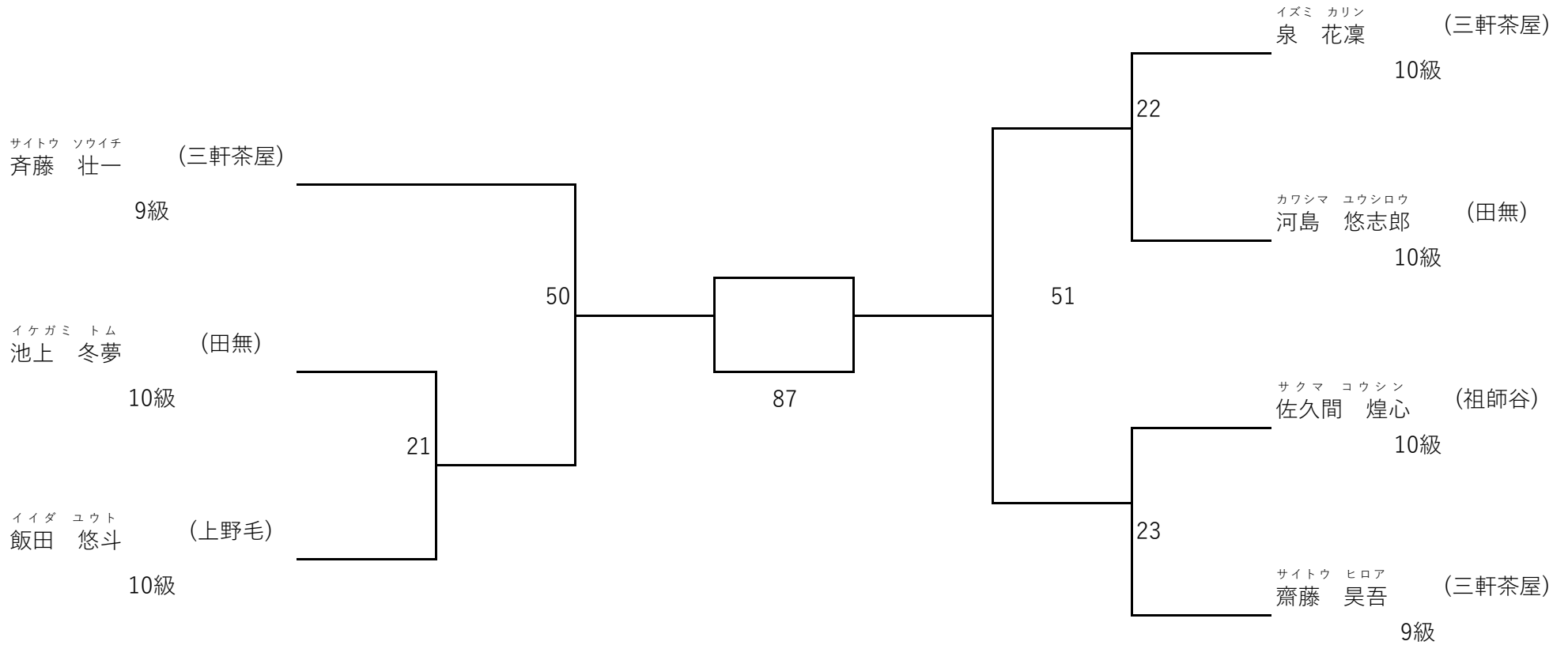

第12回東京城西世田谷東支部「型」交流試合 (開催日：令和2年1月12日)
太極I小学3年生の部 (出場人数：6名 表彰：優勝および準優勝)

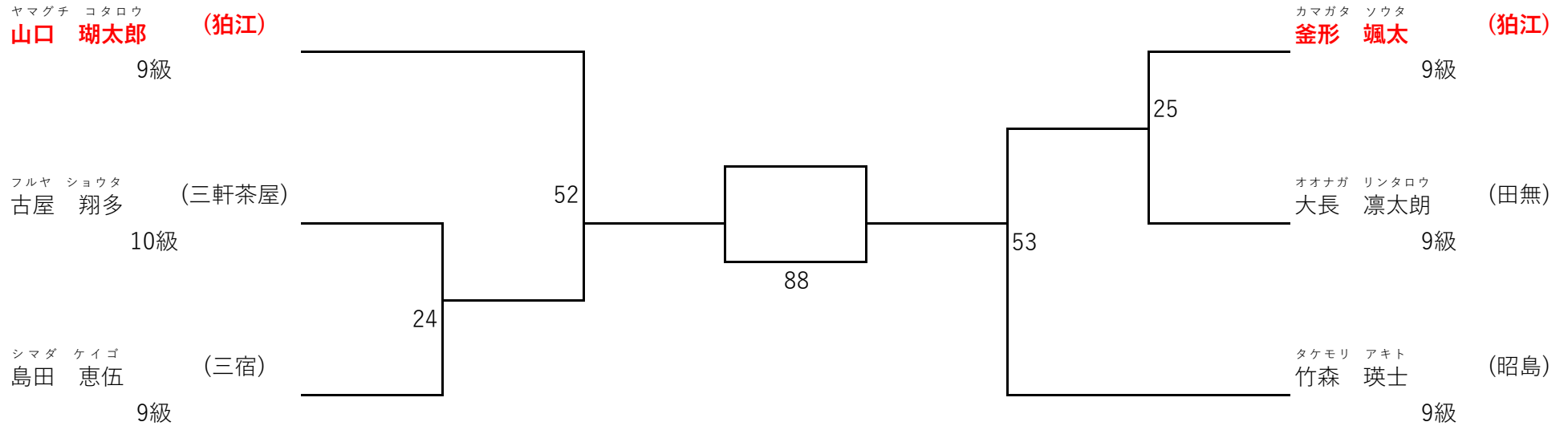

第12回東京城西世田谷東支部「型」交流試合（開催日：令和2年1月12日）
平安Ⅰ幼年の部（出場人数：4名 表彰：優勝および準優勝）

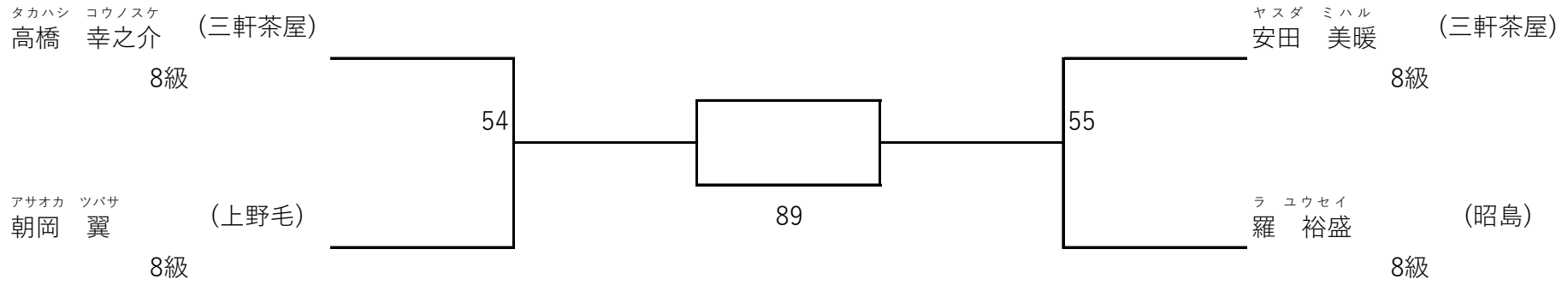

第12回東京城西世田谷東支部「型」交流試合（開催日：令和2年1月12日）

平安Ⅰ小学1年生の部（出場人数：3名 表彰：優勝）

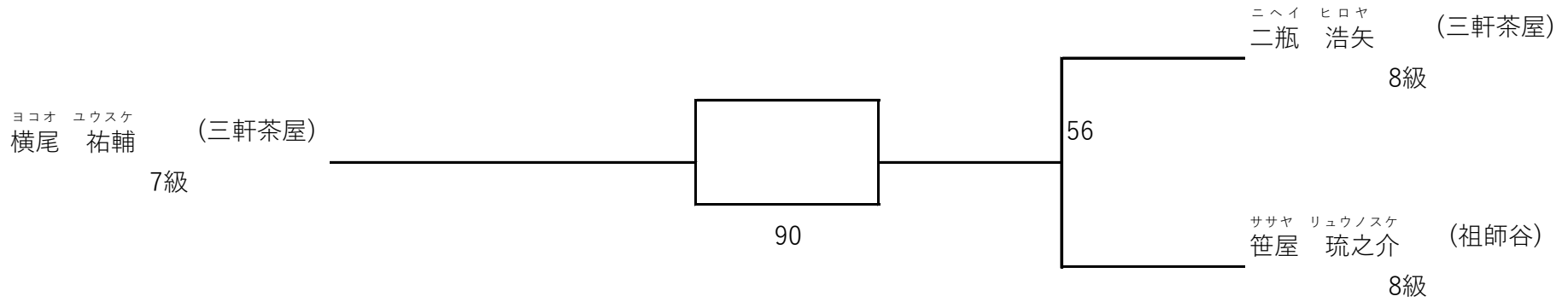

第12回東京城西世田谷東支部「型」交流試合 (開催日: 令和2年1月12日)

平安1小学2年生の部 (出場人数: 18名 表彰: 優勝から第4位まで)

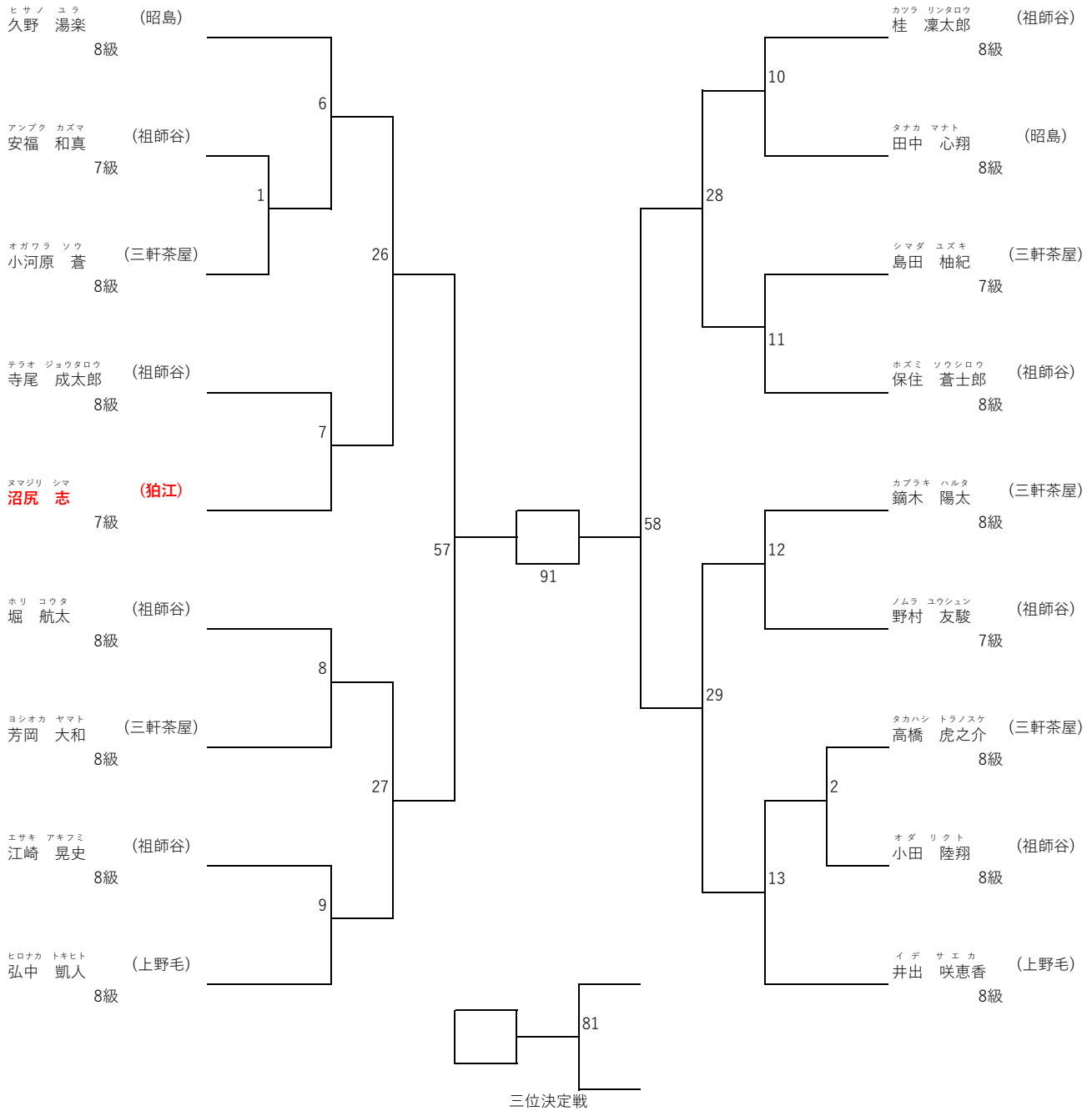

第12回東京城西世田谷東支部「型」交流試合 (開催日：令和2年1月12日)

平安Ⅰ小学3年生の部 (出場人数：9名 表彰：優勝から第4位まで)

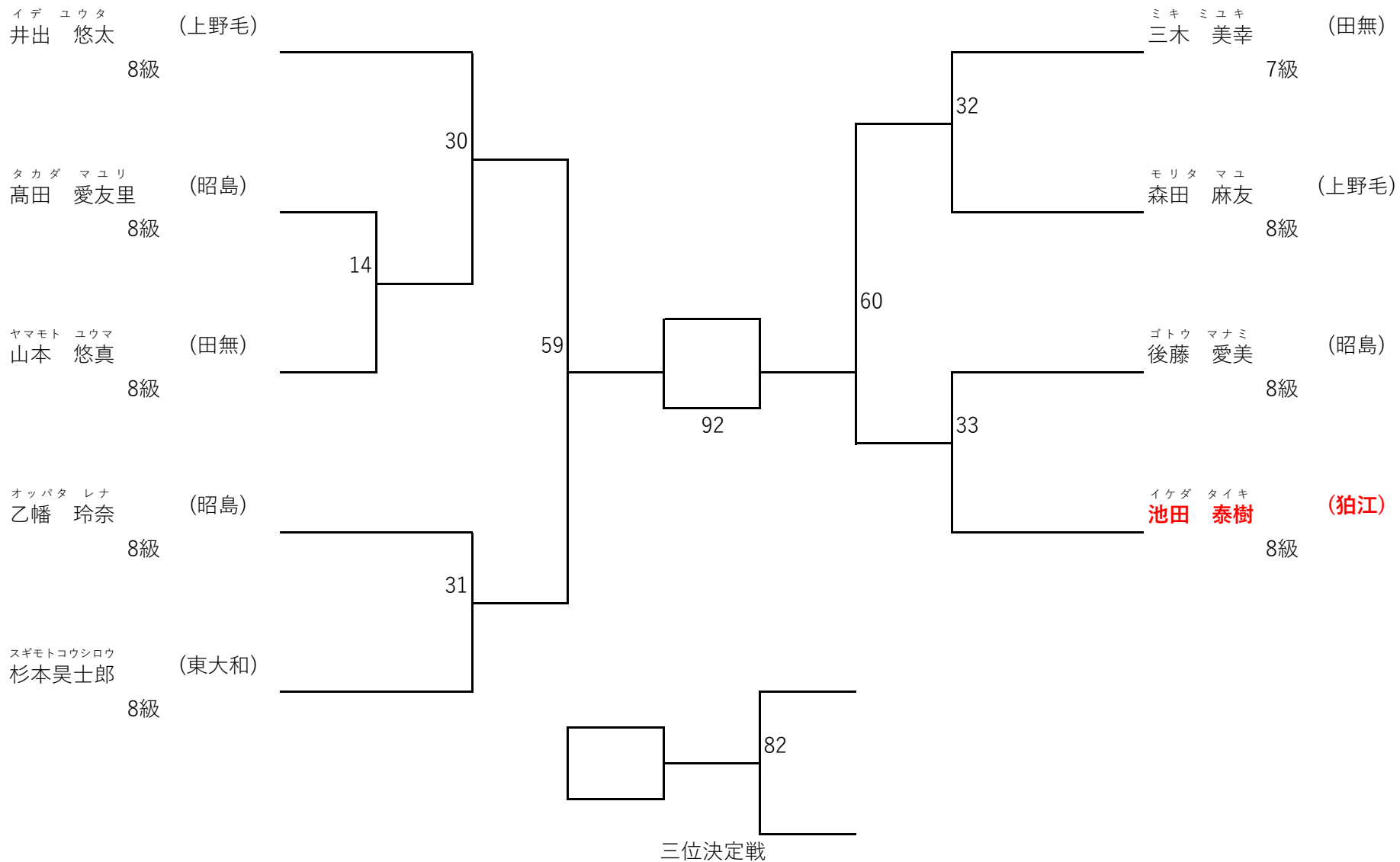

第12回東京城西世田谷東支部「型」交流試合 (開催日：令和2年1月12日)
 平安I小学4年生の部 (出場人数：8名 表彰：優勝から第4位まで)

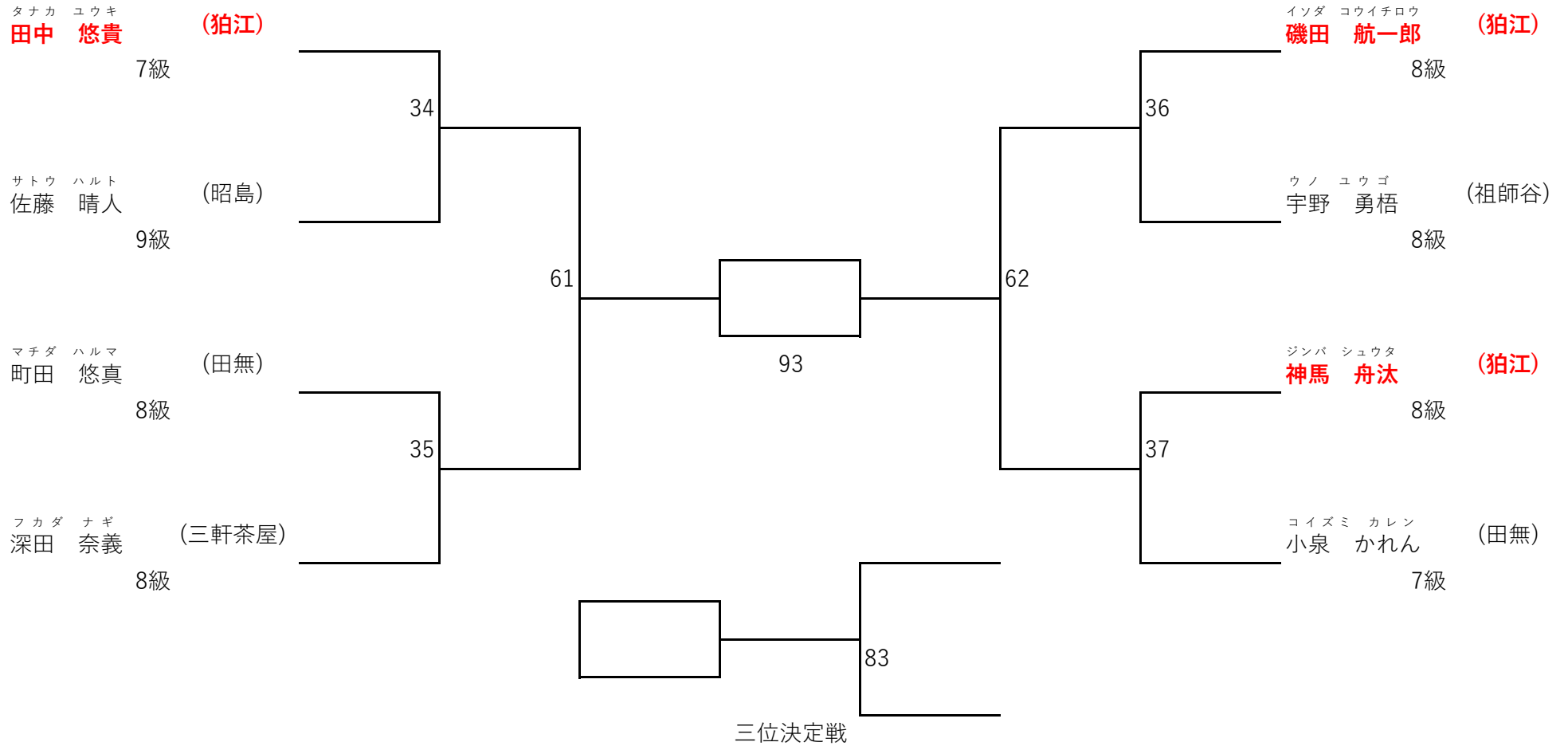

第12回東京城西世田谷東支部「型」交流試合 (開催日：令和2年1月12日)
平安Ⅰ小学5・6年生の部 (出場人数：5名 表彰：優勝および準優勝)

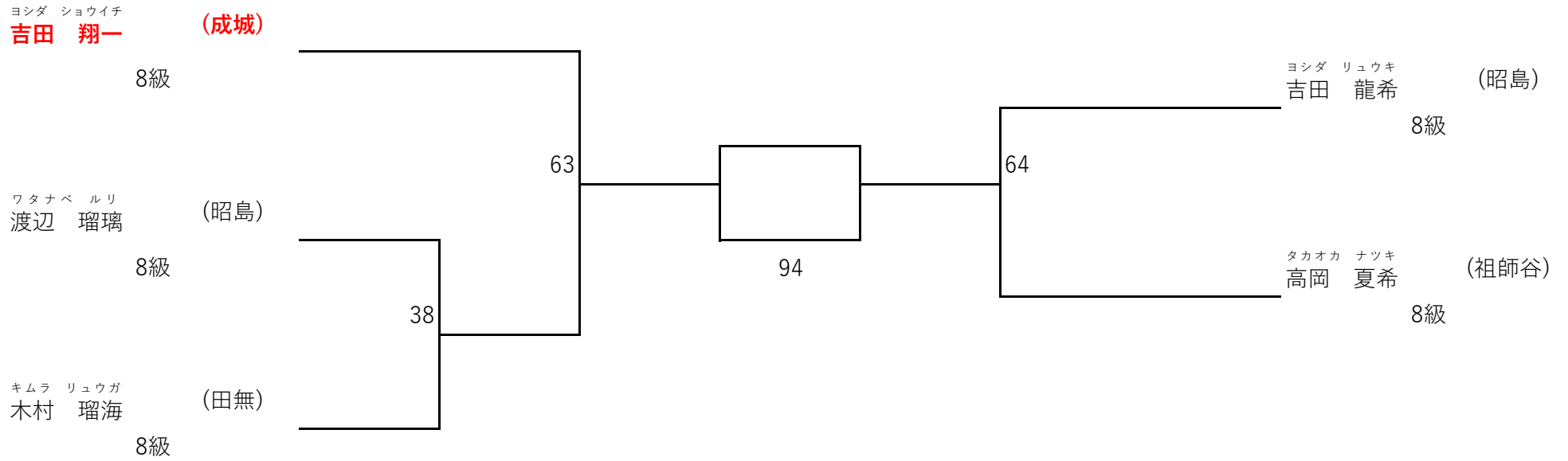

第12回東京城西世田谷東支部「型」交流試合（開催日：令和2年1月12日）
平安II小学2年生の部（出場人数：4名 表彰：優勝および準優勝）

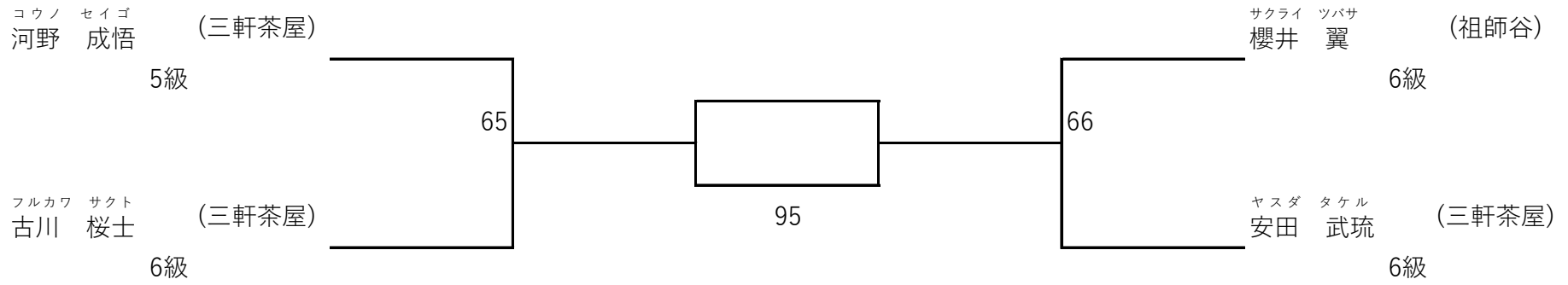

第12回東京城西世田谷東支部「型」交流試合 (開催日：令和2年1月12日)

平安II小学3年生の部 (出場人数：9名 表彰：優勝から第4位まで)

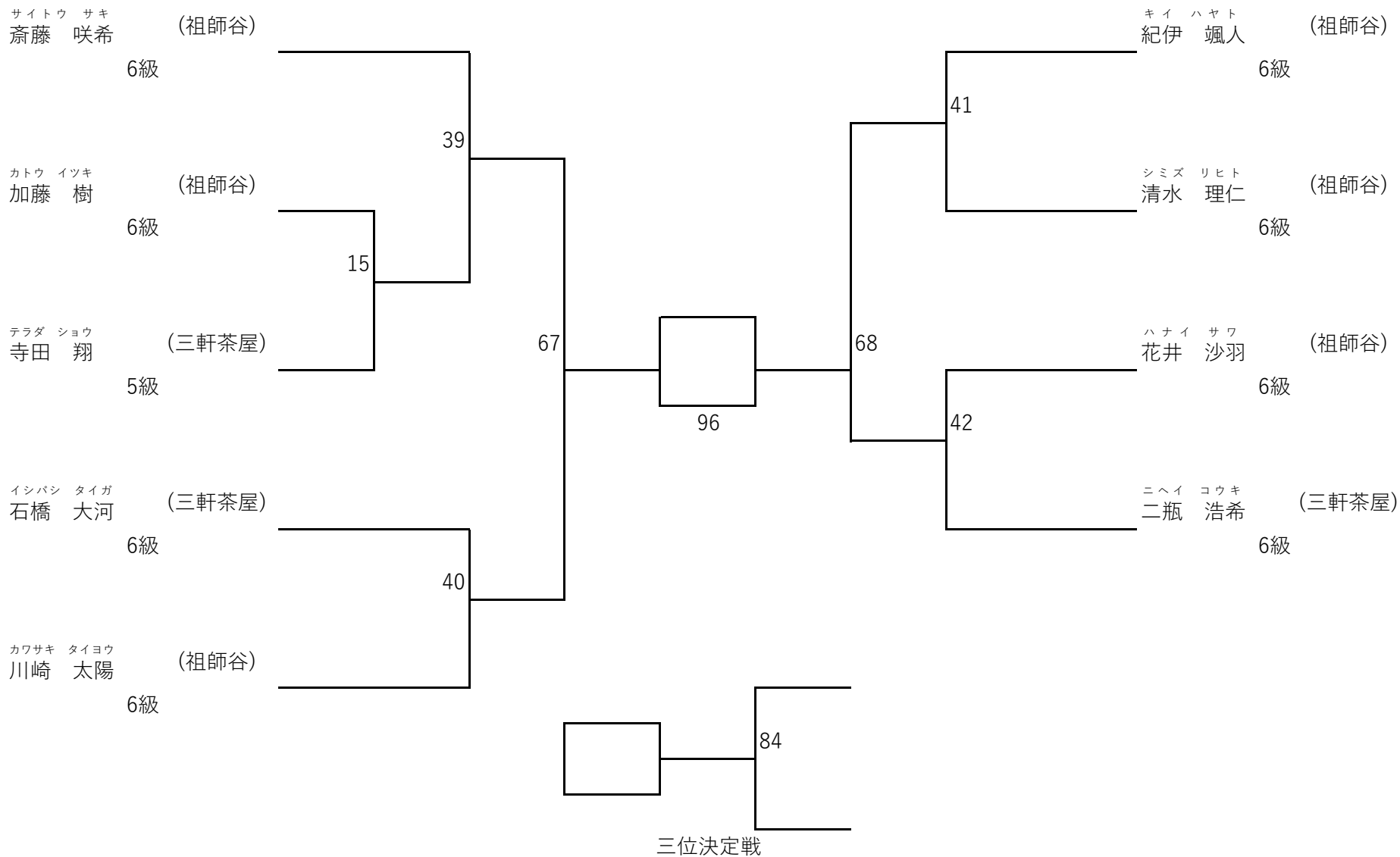

第12回東京城西世田谷東支部「型」交流試合 (開催日：令和2年1月12日)
平安II小学4年生の部 (出場人数：4名 表彰：優勝および準優勝)

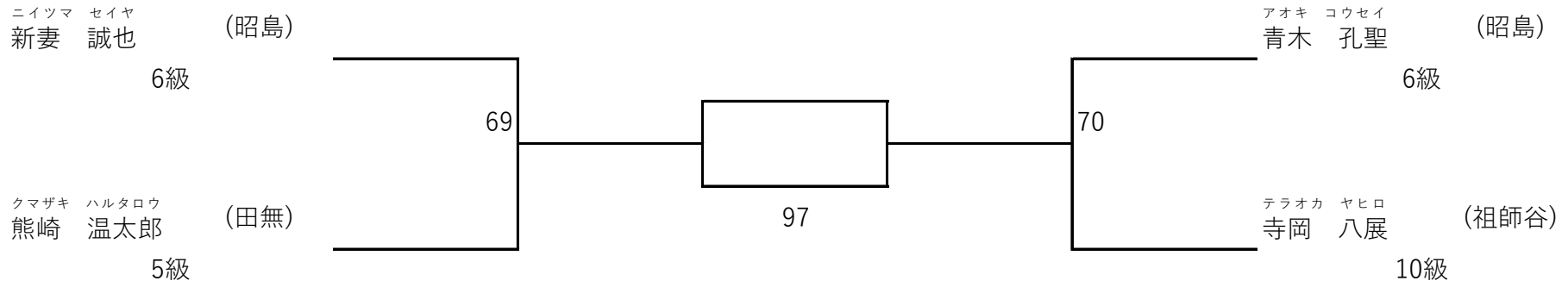

第12回東京城西世田谷東支部「型」交流試合 (開催日：令和2年1月12日)
平安II小学5年生の部 (出場人数：4名 表彰：優勝および準優勝)

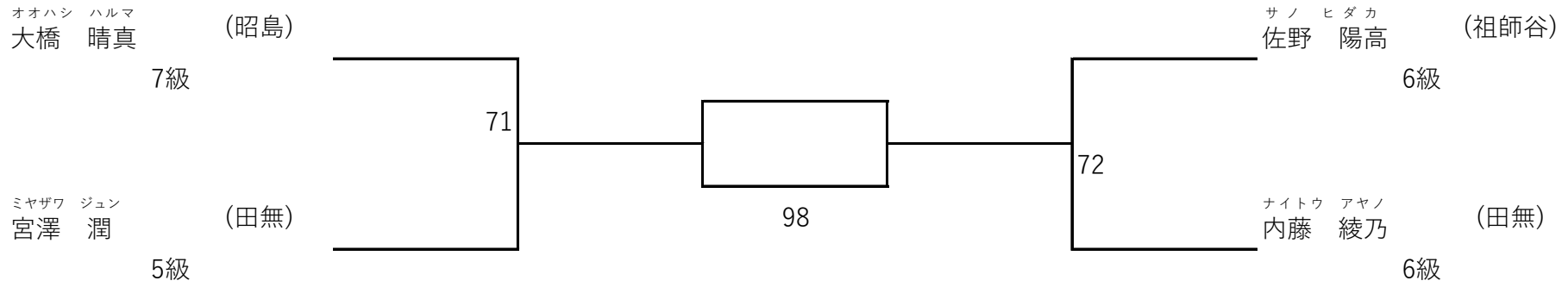

第12回東京城西世田谷東支部「型」交流試合（開催日：令和2年1月12日）

平安II小学6年生の部（出場人数：2名 表彰：優勝）

カワノ ユウイチ
川野 優一
5級

(昭島)



サトウ マホ
佐藤 真歩
5級

(田無)

第12回東京城西世田谷東支部「型」交流試合（開催日：令和2年1月12日）

突きの型壮年の部（出場人数：2名 表彰：優勝）

オガワ タケシ
小川 建

(祖師谷)

6級



ササキ ツトム
佐々木 力

(祖師谷)

5級

第12回東京城西世田谷東支部「型」交流試合 (開催日：令和2年1月12日)
平安V小学3・4年生の部 (出場人数：5名 表彰：優勝および準優勝)

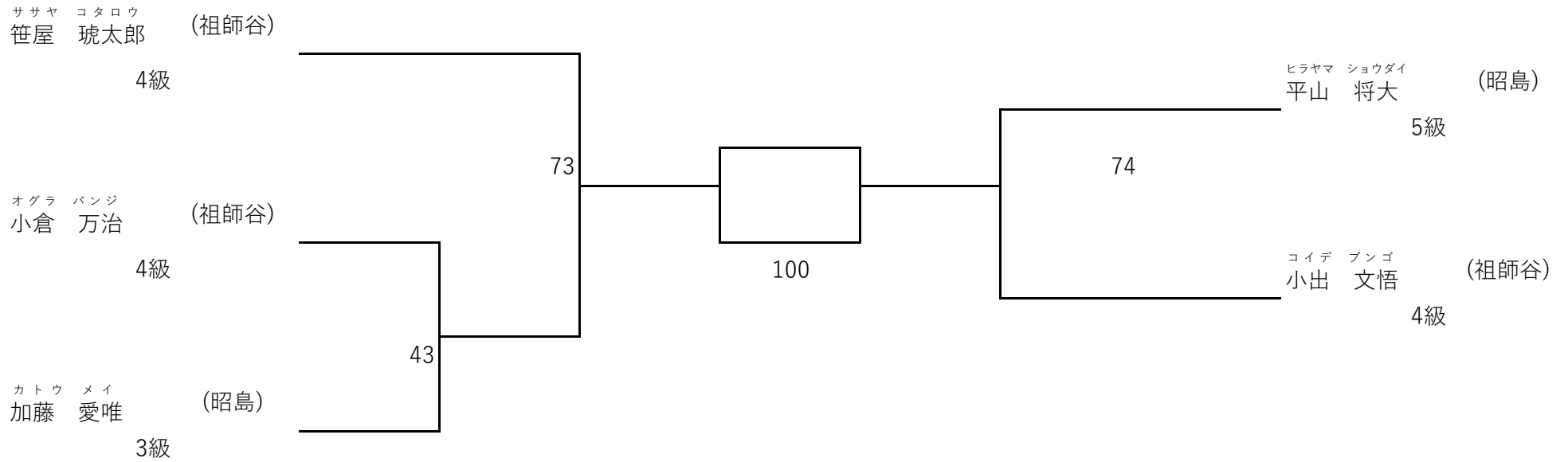

第12回東京城西世田谷東支部「型」交流試合 (開催日：令和2年1月12日)
平安V小学5・6年生の部 (出場人数：4名 表彰：優勝および準優勝)

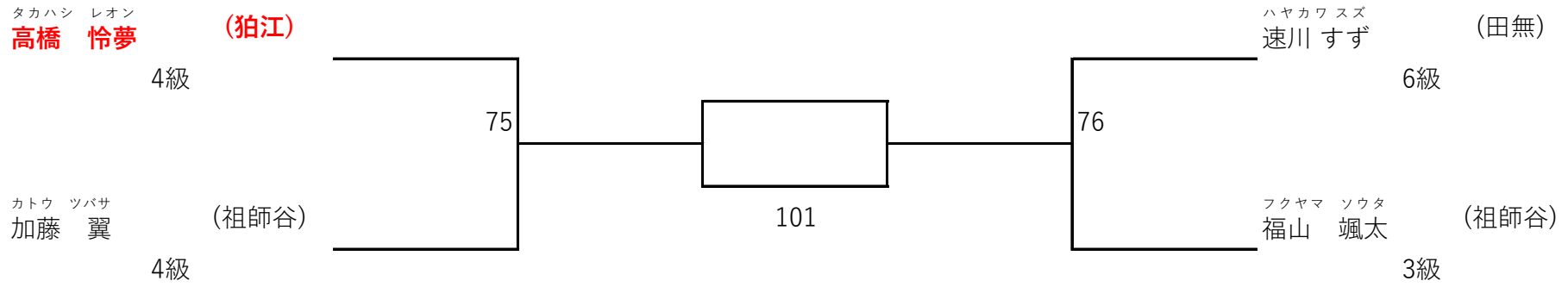

第12回東京城西世田谷東支部「型」交流試合（開催日：令和2年1月12日）

征遠鎮一般の部（出場人数：3名 表彰：優勝）

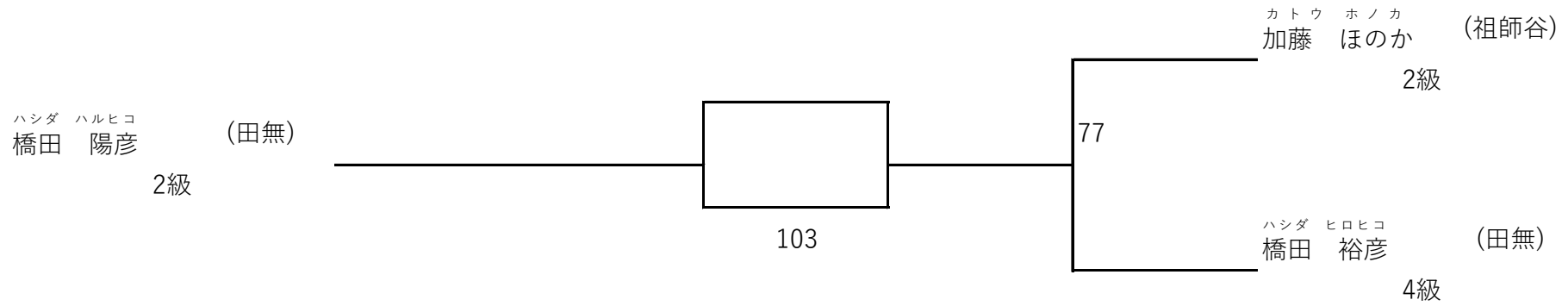

第12回東京城西世田谷東支部「型」交流試合 (開催日：令和2年1月12日)
 征遠鎮壮年の部 (出場人数：6名 表彰：優勝および準優勝)

